

Haier

SPLIT TYPE ROOM AIR CONDITIONER OPERATION MANUAL

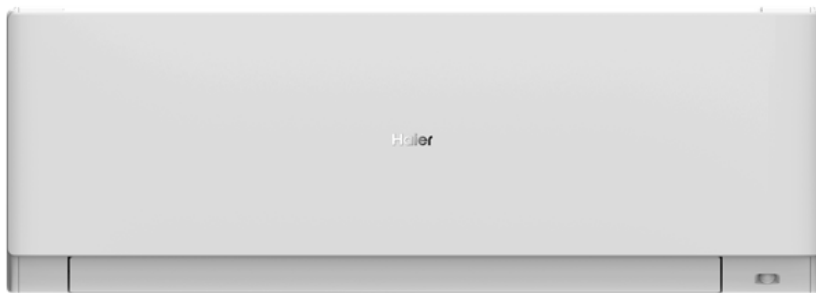

AS25XCHHRA-NR
AS35XCHHRA-NR

English

Italiano

danish

Norsk

Svenska

- Please read this operation manual before using the air conditioner.
Keep this operation manual for future reference.





Read the precautions in this manual carefully before operating the unit.



This appliance is filled with R32.

Keep this manual where the user can easily find it.

WARNING:

- Do not use means to accelerate the defrosting process or to clean, other than those recommended by the manufacturer.
- The appliance must be stored in a room without continuously operating ignition sources (for example: open flames, an operating gas appliance or an operating electric heater).
- Do not pierce or burn.
- Be aware that refrigerants may not contain an odour.
- The appliance must be installed, operated and stored in a room with a floor area larger than 3 m².
- If the supply cord is damaged, it must be replaced by the manufacturer, its service agent or similarly qualified persons in order to avoid a hazard.
- This appliance can be used by children aged 8 years and above and persons with reduced physical, sensory or mental capabilities or lack of experience and knowledge if they have been given supervision or instruction concerning use of the appliance in a safe way and understand the hazards involved. Children shall not play with the appliance. Cleaning and user maintenance shall not be made by children without supervision.
- The wiring method should be in line with the local wiring standard.
- All the cables shall have got the European authentication certificate. During installation, when the connecting cables break off, it must be assured that the grounding wire is the last one to be broken off. The explosion-proof breaker of the air conditioner should be all-pole switch. Distance between its two contacts should not be no less than 3mm. Such means for disconnection must be incorporated in the wiring.
- Make sure installation is done according to local wiring regulation by professional persons.
- Make sure ground connection is correct and reliable.
A leakage explosion-proof breaker must be installed.
- Do not use a refrigerant other than the one indicated on the outdoor unit (R32) when installing, moving or repairing. Using other refrigerants may cause trouble or damage to the unit, and personal injury.



This appliance contains a UV-C lamp.

WARNING:

- Read the maintenance instructions before opening the appliance.
- Eye or skin irritation may result from exposure from top air inlet and inner part. During air filter taking and putting for maintenance, please make sure that the power is cut off before approaching the product.
- UV-C barriers bearing the ultraviolet radiation hazard symbol should not be removed.
- Appliances that are obviously damaged must not be operated.
- Do not operate UV-C lamps outside of the appliance.
- The appliance must be disconnected from the power supply before replacing or cleaning or other maintenance of the UV-C lamp.
- Front panels bearing the ultraviolet radiation hazard symbol which have UV-C radiation are provided with a hall switch to interrupt the power to the UV-C lamps for your safety. Do not over-ride hall switch by magnet and other similar material.
- Before opening front panels bearing the ultraviolet radiation hazard symbol for the conducting user maintenance, it is recommended to disconnect the power.
- If the UV-C lamp is damaged, it must be replaced by the manufacturer, its service agent or similarly qualified persons in order to avoid a hazard.
- Unintended use of the appliance or damage to the housing may result in the escape of dangerous UV-C radiation. UV-C radiation may, even in small doses, cause harm to the eyes and skin.

Contents

PARTS AND FUNCTIONS	1
OPERATION	2
INDOOR UNIT INSTALLATION	12
MAINTENANCE	15
CAUTIONS	17
TROUBLE SHOOTING	18

Parts and Functions

Indoor Unit

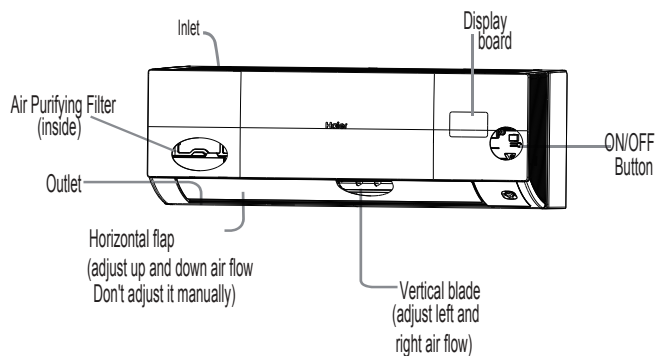

NOTE:
Actual inlet grille may vary from the one shown in the manual depending on the product purchased.

Display board

- ① Signal receiver
- ② Setting temp. display
- ③ Operation mode indicator
- ④ Wi-Fi



Remote controller

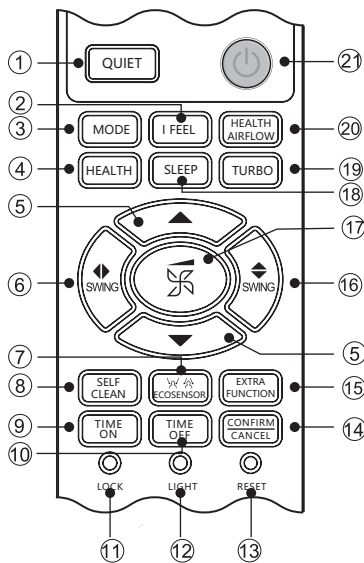

1. QUIET button
2. I FEEL button
3. MODE button
4. HEALTH button
5. TEMP+/- button
6. SWING left/right button
7. ECOSENSOR button
8. SELF CLEAN button
9. TIME ON button
10. TIME OFF button
11. LOCK button
12. LIGHT button
13. RESET button
14. CONFIRM/CANCEL button
15. EXTRA FUNCTION button
16. SWING up/down button
17. FAN button
18. SLEEP button
19. TURBO button
20. HEALTH AIRFLOW button
21. ON/OFF button

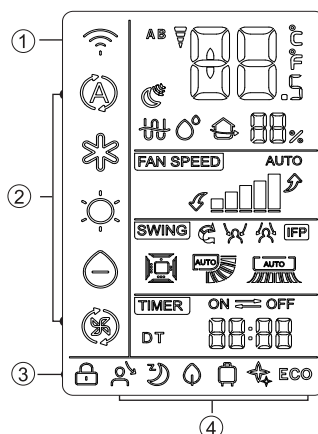

1. Wi-Fi display
2. Operation mode display
3. LOCK display
4. Display of each function status
5. TIMER ON display
TIMER OFF display
CLOCK display
6. SWING display
Swing up/down display
Swing left/right display
7. FAN SPEED display
8. Humidity display
9. TEMP display

NOTE:

1. Humidity display is unavailable on some models.
2. If the model you buy has a Wi-Fi function, press the "ON/OFF" button for 5s to emit the Wi-Fi binding signal. Once in the binding mode, the APP will show how to bind.

Outdoor Unit

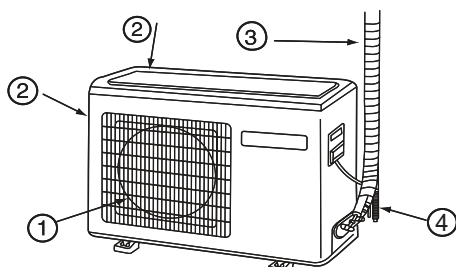

- ① OUTLET
- ② INLET
- ③ CONNECTING PIPING AND ELECTRICAL WIRING
- ④ DRAIN HOSE

Please note the above picture is for reference only.
This may vary depending on the unit purchased.

Operation

Clock set

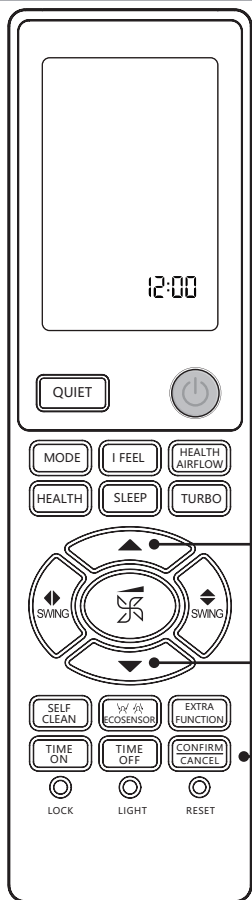

1. Load the battery or press the "RESET" button



2. Press “▲” or “▼” to set correct time

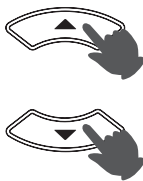

Each press will increase or decrease 1min. If the button is kept pressed, time will change quickly.

3. After time setting is confirmed, press "confirm" button, while clock starts working



Attention:

The distance between the signal transmission head and the receiver hole should be within 7m without any obstacle as well. When electronic-started type fluorescent lamp or change-over wireless telephone is installed in room, the receiver is apt to be disturbed in receiving the signals, so the distance to the indoor unit should be shorter. Full display or unclear display during operation indicates the batteries have been used up. Please change batteries. If the remote controller can't run normally during operation, please remove the batteries and reload several minutes later.

NOTE:

Remove the batteries in case unit won't be in usage for a long period.

LOCK/LIGHT/RESET/ EXTRA FUNCTION

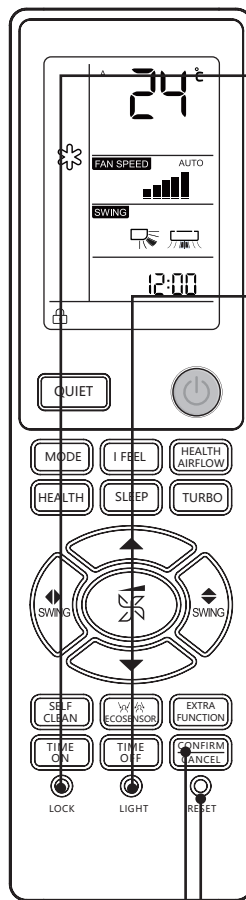

1. LOCK Button



Used to lock buttons and LCD display.

2. LIGHT Button



Turn on and off the indoor display. To display only set temperature, press LIGHT button 10 times within 5 seconds. The indoor unit will beep 3 times when successful. To return to ambient temperature display, press LIGHT 10 times within 5 seconds again. Default of the indoor unit display is ambient temperature. The set temperature will only display for a few seconds after adjusting it with the remote.

3. RESET Button



If the remote control is not functioning properly, press this button to reset the remote.

4. EXTRA FUNCTION Button



Function: A-B yard → 10°C heating (Only in heating mode) → °F/°C transform

Operation

AUTO, COOL, HEAT, DRY, FAN Operation

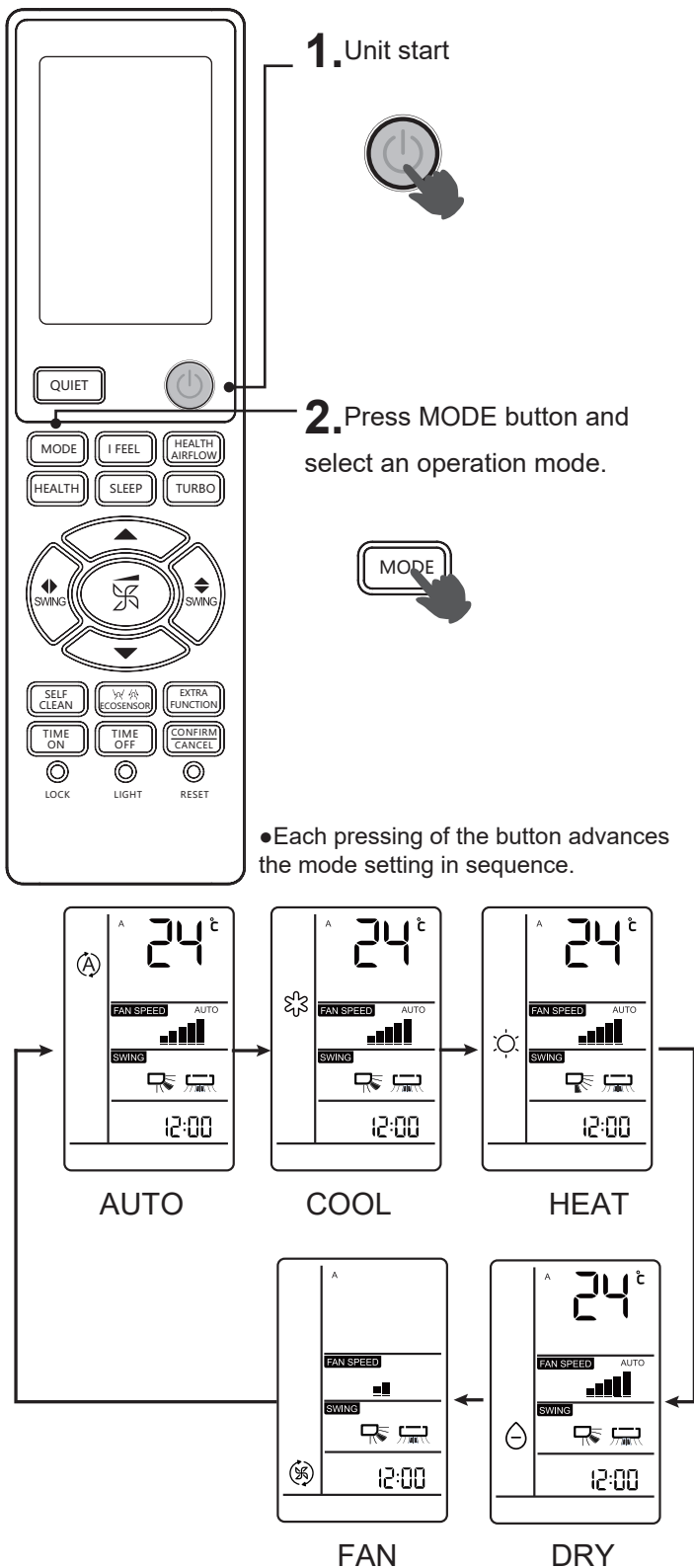

Mode	Note
AUTO	In AUTO mode, the air conditioner will automatically select Cool or Heat operation according to room temperature. When FAN is set to AUTO, the air conditioner automatically adjusts the fan speed according to room temperature.
COOL	Cooling only
DRY	In DRY mode, when room temperature becomes lower than temp.setting+2°C, the unit will run intermittently at LOW speed regardless of FAN setting.
HEAT	In HEAT mode, warm air will blow out after a short period of the time due to cold-draft prevention function. When FAN is set to AUTO, the air conditioner automatically adjusts the fan speed according to room temperature.
FAN	In FAN mode, the unit will not operate in COOL or HEAT mode but only in FAN mode, AUTO is not available in FAN mode. And temp. setting is disabled. In FAN mode, Sleep operation is not available.

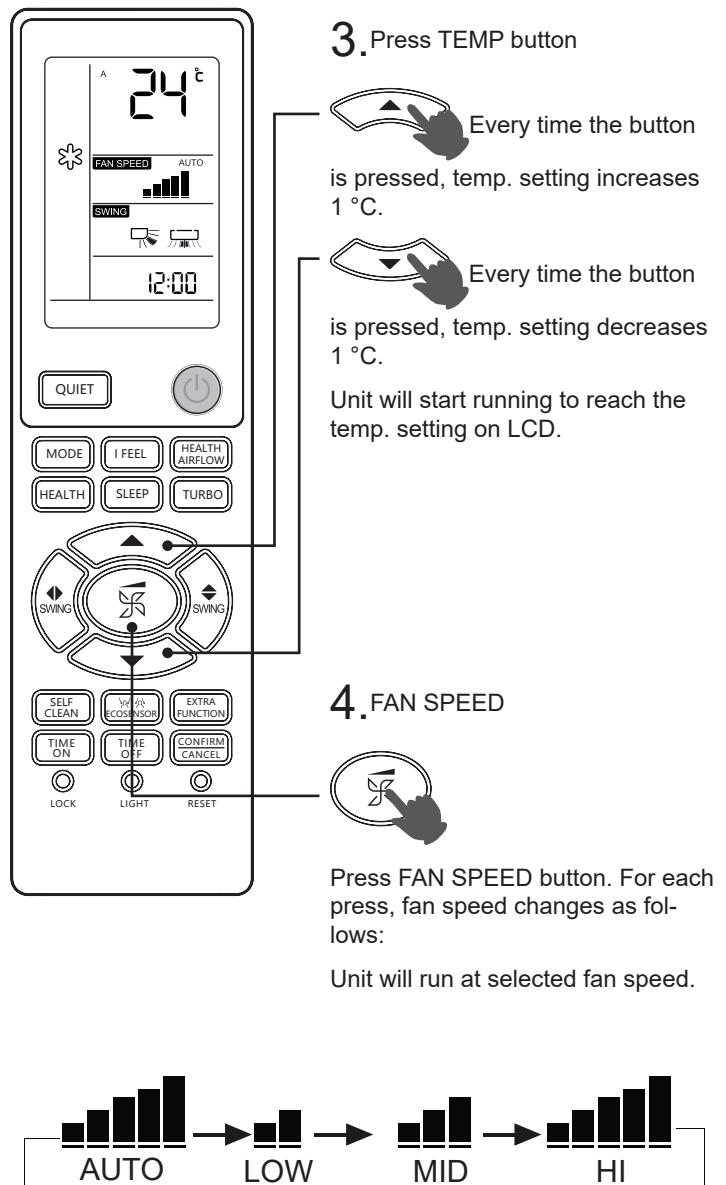

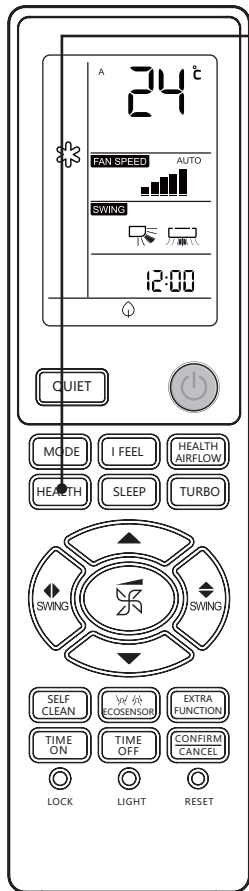

Operation

HEALTH Operation



HEALTH Press HEALTH button

1. For each press,  is displayed. Air conditioner starts health function operation.
2. Press HEALTH button for twice press,  disappears, the operation stops.

UV sterilization function:

It uses the c-band with the most effective sterilization effect in ultra-violet radiation to remove harmful micro-organisms such as bacteria in the air, which has remarkable effects to make the air healthy.

I FEEL Operation

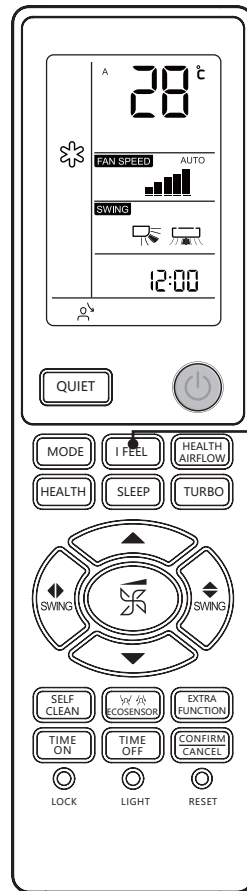

I FEEL Press I FEEL button

1. Only for COOLING, HEATING or AUTO mode (other modes cannot be implemented).
2. Place the remote controller within the acceptable range of air conditioner. Press the "I FEEL" button, the remote control displays the  icon. The remote controller sends the circulation temperature data to the indoor unit every 3 minutes, and the air conditioner runs according to this data.
3. Exit "I FEEL" mode when power off, press the "I FEEL" button or switch other modes.

Attention:

1. It is recommended to turn on the UV sterilization function for 1-2 hours in one day, longer time will affect the life of the UV lamp.
2. Do not look directly at the UV lamp or touch it with your hands when the sterilizing function is on. Please turn off the sterilizing function before opening the panel.
3. Tinged blue light may appear near the air conditioning inlet when the sterilizing function is on.
4. Only when the internal fan has run and health function turned on, the UV lamp will be lighted.

Operation

Comfortable SLEEP

Before going to bed, you can simply press the SLEEP button and unit will operate in SLEEP mode and bring you a sound sleep.

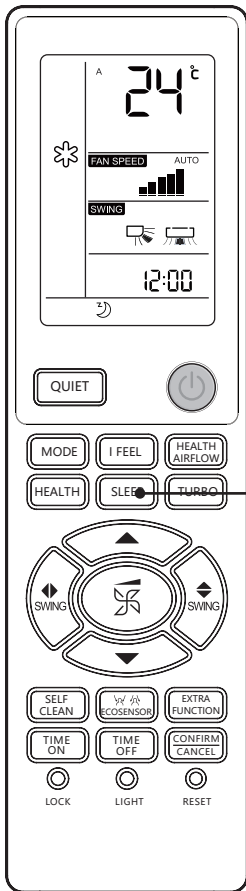

Press SLEEP button

Operation Mode

1. In COOL, DRY mode

1 hour after SLEEP mode starts, temp. will become 1 °C higher than temp. setting. After another 1 hour, temp. will rise by 1 °C further. The unit will run for further 6 hours and then stop. Temp. will be higher than temp. setting so that room temperature won't be too low for your sleep.

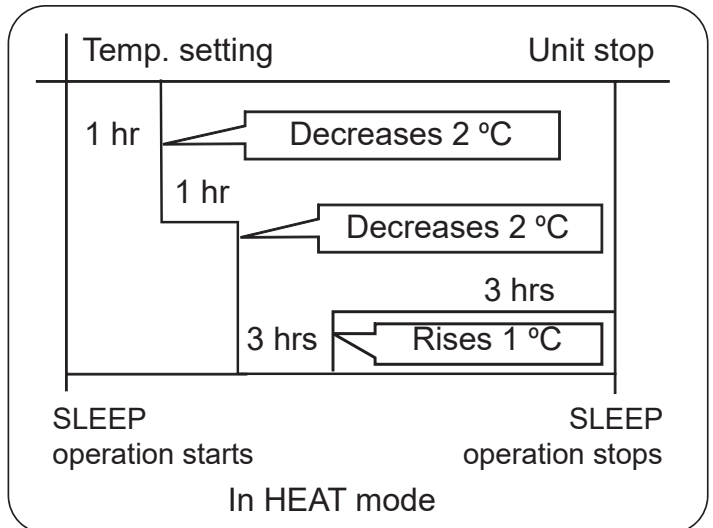

3. In AUTO mode

The unit operates in corresponding SLEEP mode, which adapted to the automatically selected operation mode.

4. In FAN mode

It has no SLEEP function.

5. When quiet sleeping function is set to 8 hours, the quiet sleeping time can not be adjusted. When TIMER function is set, the quiet sleeping function can't be set up. After the sleeping function is set up, if user resets TIMER ON function, the sleeping function will be cancelled, the unit will be in the state of timing-on, if user resets TIMER OFF function, either of their operation time is ended first, the unit will stop automatically, and the other mode will be cancelled.

Note to the power failure resume:

Press the SLEEP button ten times in five seconds and enter function after hearing four sounds. And press the sleep button ten times within five seconds and leave this function after hearing two sounds.

Power Failure Resume Function

If the unit is started for the first time, the compressor will not start running unless 3 minutes have elapsed. When the power resumes after power failure, the unit will run automatically, and 3 minutes later the compressor starts running.

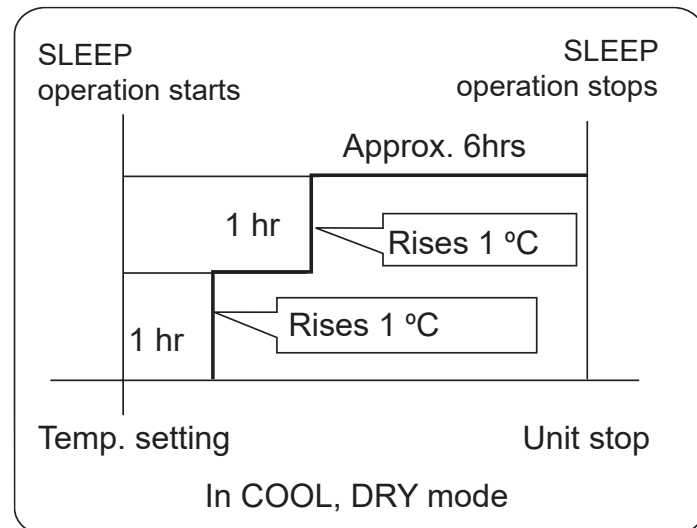

2. In HEAT mode

1 hour after SLEEP mode starts, temp. will become 2 °C lower than temp. setting. After another 1 hour, temp. will decrease by 2 °C further. After more another 3 hours, temp. will rise by 1 °C further. The unit will run for further 3 hours and then stop. Temp. is lower than temp. setting so that room temperature won't be too high for your sleep.

Operation

English

HEALTH AIRFLOW Operation

HEALTH AIRFLOW Set health airflow function

1. Press the button of HEALTH AIRFLOW, appears on the display. Avoid the strong airflow blowing direct to the body.
2. Press the button of HEALTH AIRFLOW again, appears on the display. Avoid the strong airflow blowing direct to the body.

HEALTH AIRFLOW Cancel health airflow function

Press the button of HEALTH AIRFLOW again, the unit will go on working under the condition before the setting of health airflow function.

QUIET/TURBO Operation

QUIET Press QUIET button

You can use this function when silence is needed for rest or reading.

For each press, is displayed. Air conditioner starts QUIET function operation. In QUIET operation mode, fan speed automatically takes low speed of AUTO fan mode. Press QUIET button again, disappears, the operation stops.

TURBO Press TURBO button

When you need rapid heating or cooling, you can choose the TURBO function .

Press TURBO button, the remote controller will show and then achieve to the turbo function. Press again this TURBO button , the turbo function will be cancelled.

Attention:

1. Do not direct the flap by hand. Otherwise, the grille will run incorrectly. If the grille does not run correctly, stop for a minute and then start, and adjust by using the remote controller.
2. Remote controller can memorize each operation status. When starting it next time, just press ON/OFF button and unit will run in previous status.

When running in Turbo, the fan speed is the highest.

When running in Quiet, the fan speed is super-slow.

NOTE:

During Turbo operation, in rapid HEAT or COOL mode , the room will show inhomogeneous temperature distribution. It will effect desired air temperature that unit is in QUIET operation for a long period.

NOTE:

1. After setting the health airflow function, the position grille is fixed.
2. In heating, it is better to select the mode.
3. In cooling, it is better to select the mode.
4. In cooling and dry, using the air conditioner for a long time under the high air humidity, condensate water may occur at the grille.
5. Select the appropriate fan direction according to the actual conditions.

Operation

SWING Operation

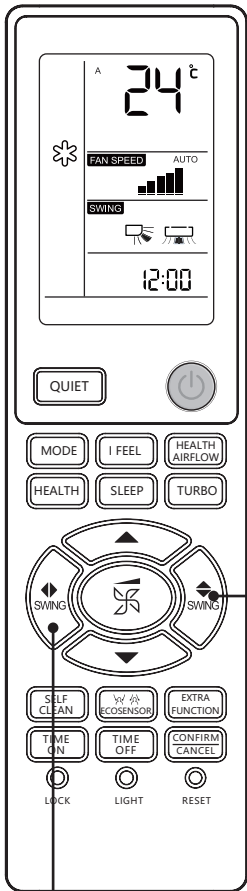

1. Up and down air flow direction



For each press of the button, air flow direction on remote controller displays as follows according to different operation modes:

COOL/DRY/FAN:



HEAT:



AUTO:



Initial state

2. Left and right air flow direction



For each press of the button, air flow direction on remote controller displays as follows :

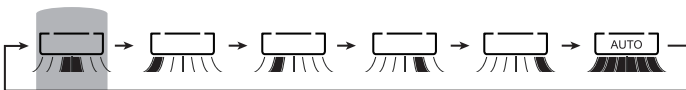

Initial state

NOTE:

- When humidity is high, condensate water might occur at air outlet if all vertical louvers are adjusted to left or right.
- It is not advisable to keep horizontal flap at downward position for a long time in COOL or DRY mode, otherwise, condensate water might occur.
- As cold air flows downward in COOL mode, adjusting air flow horizontally will be much more helpful for a better air circulation.

SELF-CLEAN Operation

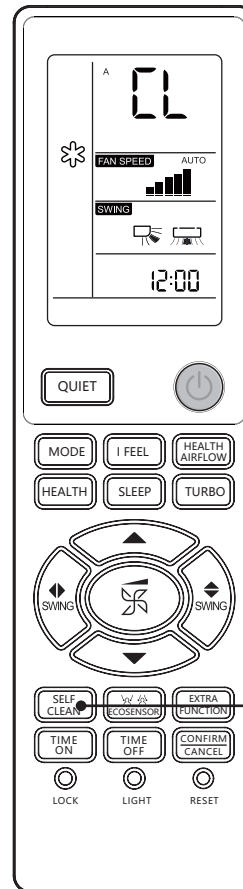

Functional description:

The purpose of this function is to clean the evaporator.

Entry and exit:



If this function is needed, please select in the hOn APP.

Press SELF CLEAN button to enter this function. The display will show "CL" on the panel of the indoor unit and on the remote controller. Maximum running time in this function is no more than 21 minutes. This function will exit automatically with the "Pi" sound twice, then the unit return to original state. During SELF CLEAN operation, pressing the button repeatedly will not exit the process. Press ON/OFF button to exit this mode.

NOTE:

- This function is invalid in TIMER / SLEEP mode.
- After this mode starts, the air volume may reduce, have no airflow, or even cold airflow blowing.
- It is normal if the unit makes some sound when the air expands with heat and contracts with cold.
- The "CL" display time may last differently on the remote controller and panel.
- If the outside ambient temperature is below zero, error code "F25" may be show up during self-cleaning operation, which is normal protection, please turn off the power and restart after 10 seconds.
- The best condition to run this mode is temperature is between 20°C~27°C, the humidity is between 35%~60% indoors, and the temperature is between 25°C~38°C (cooling season) outdoors.
- It is hard for the air to frost if the air is too dry (humidity < 20%). The condensate water may increase if the humidity of the air is too high (humidity > 70%).

Operation

ECO SENSOR Operation

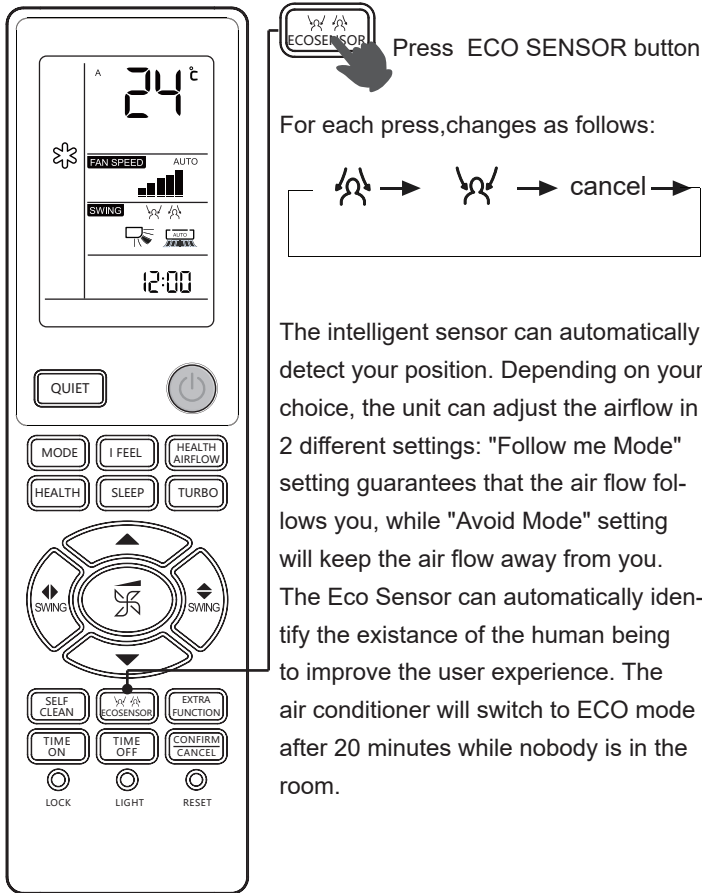

TIMER Operation

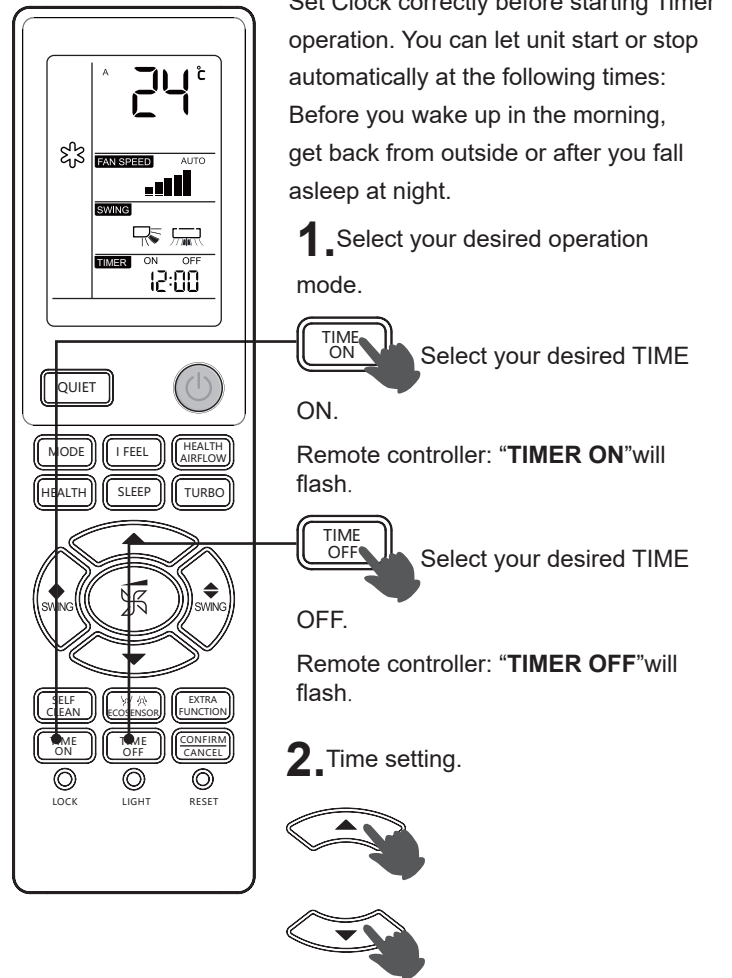

NOTE:

A human sensor is used to detect changes in the infrared radiation emitted by human bodies. In case of the following conditions, the detection may not be accurate:

1. High room temperature, where the ambient temperature is close to body temperature.
2. People wear a lot or lie on their stomach or back.
3. The speed of human movement exceeds the sensitivity of the sensor.
4. Frequent movements of pets, frequent swing of curtains or other indoor objects due to the wind.
5. Moving targets go beyond the detection range of the sensor.
6. The left and right ends of the indoor unit are installed too close to the wall.
7. There is direct sunlight inside the room.
8. The air conditioner operates in a room where ambient temperature fluctuates sharply.

Besides, if a person is at the border of two air blowing areas, the following air will be sent to these two areas respectively or be swept automatically. The avoiding air will avoid these two areas or be swept automatically.

Every time the button is pressed, time setting increases or decreases 1 min, if kept pressed, it will increase rapidly. It can be adjusted within 24 hours.

3. Confirm timer setting

After adjust the time, press the button and confirm the time ON or OFF button will not flash any more.

4. Cancel timer setting

Press the button, the time display eliminated.

NOTE:

After replacing batteries or a power failure happens, time setting should be reset. According to the time setting sequence of TIME ON or TIME OFF, either Start-Stop or Stop-Start can be achieved.

Operation

Wi-Fi function description

The system architecture diagram

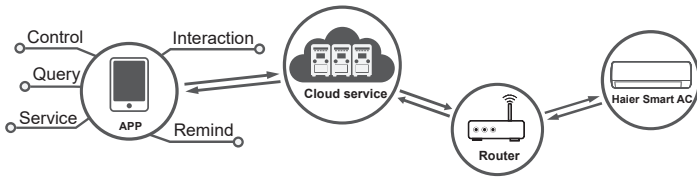



The application environment

Smart mobile phone and wireless router are necessary for the application.

Wireless router must be able to connect to the Internet.

Smart mobile phone requires IOS or Android system:

 IOS system must support IOS 9.0 or above

 Android system must support Android 5.0 or above

Configuration method

Scan the QR code below to download "hOn" APP. Other Download options: Please search hOn APP on:

- App Store (IOS)
- Google Play (Android)
- Huawei AppGallery (Android)

After App Download, please register, connect the air conditioner and enjoy using hOn to manage your device. Please refer to the HELP section inside the APP for more details about how to register, connect the unit, and other operations



ON/OFF operation and test operation

ON/OFF Operation:

- Use this operation only when the remote controller is defective or lost, and with function of emergency running, air conditioner can run automatically for a while.
- When the emergency operation switch is pressed, the "Pi" sound is heard once, which means the start of this operation.
- When power switch is turning on for the first time and emergency operation starts, the unit will run automatically in the following modes:

Room temperature	Designated temperature	Timer mode	Fan speed	Operation mode
Above 24 °C	24 °C	No	AUTO	COOL
Below 24 °C	24 °C	No	AUTO	HEAT

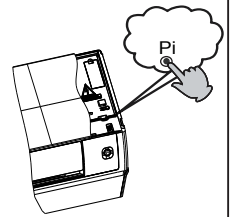

- It is impossible to change the settings of temp. and fan speed, It is also not possible to operate in timer or dry mode.

Test operation:

Test operation switch is the same as emergency switch.

- Use this switch in the test operation when the room temperature is below 16 °C, do not use it in the normal operation.

- Continue to press the test operation switch for more than 5 seconds. After you hear the "Pi" sound twice, release your finger from the switch: the cooling operation starts with the air flow speed "Hi".

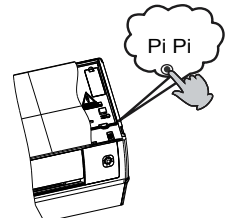

Operation

■ Steri Clean Operation

When the 56°C Steri-clean function is required, please access in the hOn APP.

Introduction to Steri Clean

Stage 1 - Self Clean: to remove dirt away. This function freezes the evaporator with moisture in the air, and removes dirt during the melting process. The hydrophilic aluminium coating with smaller angle ($\alpha \approx 5^\circ$) helps increase water drainage efficiency.

Stage 2 - 56°C high temperature sterilisation: It utilizes smart temperature monitoring and frequency control technology to adjust the compressor operation, so that we maintain the evaporator temperature at high temperature for over 30mins to kill any bacteria and virus inside the air conditioner.

Stage 3 - Rapid evaporator cooling to enhance the sterilisation performance. The foil surface is coated with silver nano-particles which has an anti-bacterial efficiency up to 99%.

Attention:

1. The function lasts 60-80 minutes.
2. Hot air may come out during the process when evaporator is heated to 56°C or maintains at 56°C in summer.
3. This function may cause changes in room air temperature in winter.
4. When outdoor ambient temperature is above 36°C, the function cannot be performed. Instead, Self Clean function will be turned on and lasts 21mins when Steri Clean is turned on.

■ Loading of the battery

1



Remove the battery cover;

2



Load the batteries as illustrated. 2 R-03 batteries, resetting key (cylinder); Be sure that the loading is in line with the “+”/“-”;

3



Load the battery, then put on the cover again.

IMPORTANT INFORMATION REGARDING THE REFRIGERANT USED

Contains fluorinated greenhouse gases

R32

1= kg

2= kg

1+2= kg

F E

This product contains fluorinated greenhouse gases. Do not vent into the atmosphere.

Refrigerant type: R32

GWP* value: 675

GWP=global warming potential

Please fill in with indelible ink,

- 1 the factory refrigerant charge of the product
- 2 the additional refrigerant amount charged in the field and
- 1+2 the total refrigerant charge

on the refrigerant charge label supplied with the product.

The filled out label must be adhered in the proximity of the product charging port (e.g. onto the inside of the stop value cover).

A contains fluorinated greenhouse gases

B factory refrigerant charge of the product: see unit name plate C

additional refrigerant amount charged in the field

D total refrigerant charge

E outdoor unit

F refrigerant cylinder and manifold for charging

EUROPEAN REGULATIONS CONFORMITY FOR THE MODELS

Climate: T1 Voltage: 220-240V

CE

All the products are in conformity with the following European provision:

- 2014/53/EU (RED)
- 2014/517/EU (F-GAS)
- 2009/125/EC (ENERGY)
- 2010/30/EU (ENERGY)
- 2006/1907/EC (REACH)

RoHS

The products are fulfilled with the requirements in the directive 2011/65/EU of the European parliament and of council on the Restriction of the use of Certain Hazardous Substances in Electrical and Electronic Equipment (EU RoHS Directive)

WEEE

In accordance with the directive 2012/19/EU of the European parliament, herewith we inform the consumer about the disposal requirements of the electrical and electronic products.

DISPOSAL REQUIREMENTS:



Your air conditioning product is marked with this symbol. This means that electrical and electronic products shall not be mixed with unsorted household waste. Do not try to dismantle the system yourself: the dismantling of the air conditioning system, treatment of the refrigerant, of oil and of other part must be done by a qualified installer in accordance with relevant local and national legislation. Air conditioners must be treated at a specialized treatment facility for reuse, recycling and recovery. By ensuring this product is disposed of correctly, you will help to prevent potential negative consequences for the environment and human health. Please contact the installer or local authority for more information. Battery must be removed from the remote controller and disposed of separately in accordance with relevant local and national legislation.

Wi-Fi

- Wireless maximum transmit power (20dBm)
- Wireless operating frequency range (2400~2483.5MHz)
- Support standards: IEEE 802.11b, IEEE 802.11g, IEEE 802.11n

Indoor Unit Installation

Necessary Tools for Installation

- Driver
- Nipper
- Hacksaw
- Hole core drill
- Spanner(17,19 and 26mm)
- Gas leakage detector or soap-and-water solution
- Torque wrench (17mm,22mm,26mm)
- Pipe cutter
- Flaring tool
- Knife
- Measuring tape
- Reamer

Power Source

- Before inserting power into receptacle, check the voltage without fail.
- The power supply is the same as the corresponding nameplate.
- Install an exclusive branch circuit of the power.
- A receptacle shall be set up in a distance where the power cable can be reached. Do not extend the cable by cutting it.

Selection of Installation Place

- Place, robust not causing vibration, where the body can be supported sufficiently.
- Place, not affected by heat or steam generated in the vicinity, where inlet and outlet of the unit are not disturbed.
- Place, possible to drain easily, where piping can be connected with the outdoor unit.
- Place, where cold air can be spread in a room entirely.
- Place, nearby a power receptacle, with enough space around.
- Place where the distance of more than 1m from televisions, radios, wireless apparatuses and fluorescent lamps can be left.
- In the case of fixing the remote controller on a wall, place where the indoor unit can receive signals when the fluorescent lamps in the room are lightened.

Drawing for the installation of indoor units

The models adopt HFC refrigerant R32

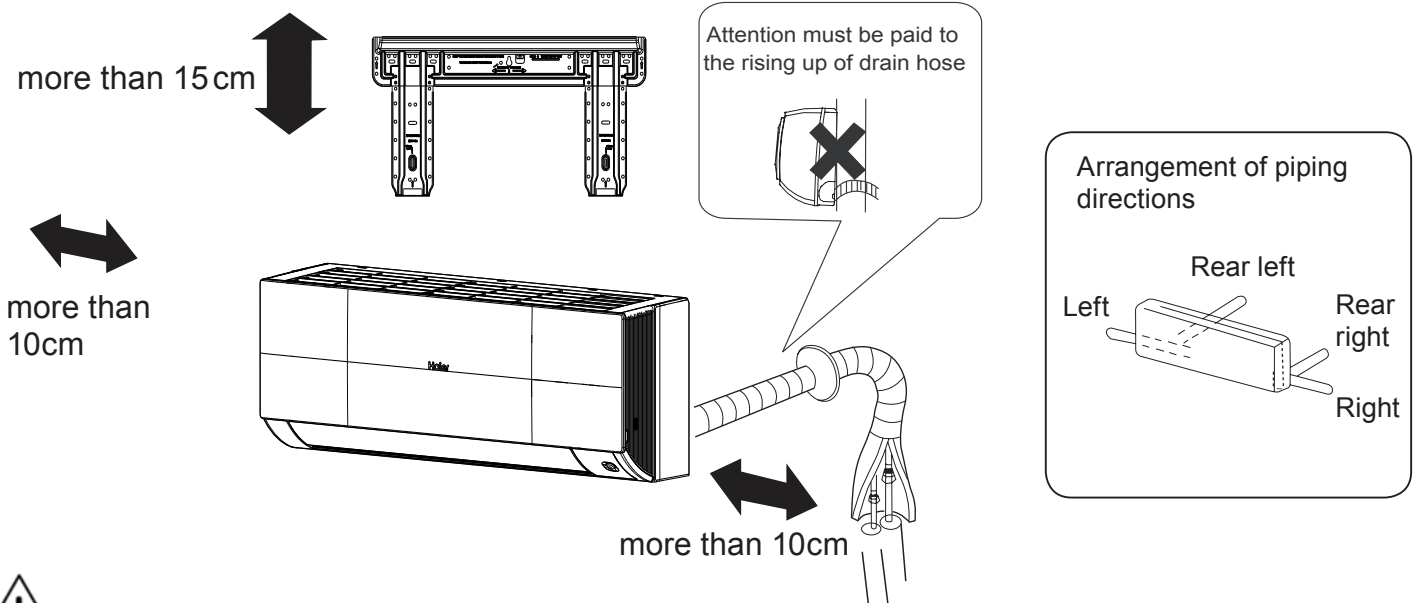

If using the left side drain pipe, make sure the hole is got through.

The distance between the indoor unit and the floor should be more than 2m.

Please be subject to the actual product purchased, the above picture is just for your reference.

Indoor Unit Installation

1 Fitting of the Mounting Plate and Positioning of the wall Hole

When the mounting plate is first fixed

1. Carry out, based on the neighboring pillars or lintels, a proper leveling for the plate to be fixed against the wall, then temporarily fasten the plate with one steel nail.
2. Make sure once more the proper level of the plate, by hanging a thread with a weight from the central top of the plate, then fasten securely the plate with the attachment steel nail.
3. Find the wall hole location A/C using a measuring tape

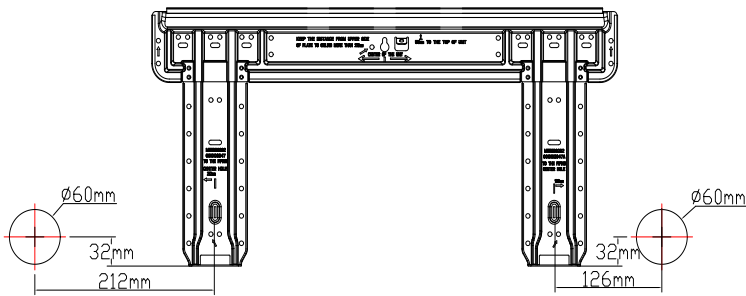

When the mounting plate is fixed side bar and lintel

- Fix to side bar and lintel a mounting bar, which is separately sold, and then fasten the plate to the fixed mounting bar.
- Refer to the previous article, "When the mounting plate is first fixed", for the position of wall hole.

2 Making a Hole on the Wall and Fitting the Piping Hole Cover

- Make a hole of 60 mm in diameter, slightly descending to outside the wall
- Install piping hole cover and seal it off with putty after installation

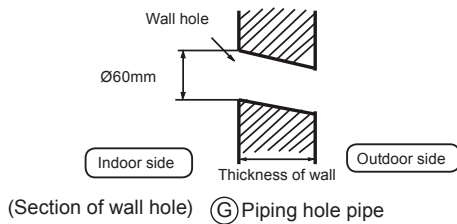

3 Installation of the Indoor Unit

Drawing of pipe

[Rear piping]

- Draw pipes and the drain hose, then fasten them with the adhesive tape

[Left • Left-rear piping]

- In case of left side piping, cut away, with a nipper, the lid for left piping.
 - In case of left-rear piping, bend the pipes according to the piping direction to the mark of hole for left-rear piping which is marked on heat insulation materials.
1. Insert the drain hose into the dent of heat insulation materials of indoor unit.
 2. Insert the indoor/outdoor electric cable from backside of indoor unit, and pull it out on the front side, then connect them.
 3. Coat the flaring seal face with refrigerant oil and connect pipes. Cover the connection part with heat insulation materials closely, and make sure fixing with adhesive tape

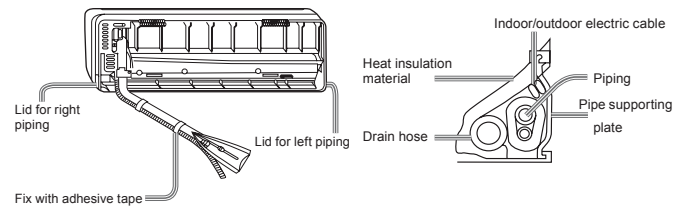

- Indoor/outdoor electric cable and drain hose must be bound with refrigerant piping by protecting tape.

[Other direction piping]

- Cut away, with a nipper, the lid for piping according to the piping direction and then bend the pipe according to the position of wall hole. When bending, be careful not to crash pipes.
- Connect beforehand the indoor/outdoor electric cable, and then pull out the connected to the heat insulation of connecting part specially.

Fixing the indoor unit body

- Hang surely the unit body onto the upper notches of the mounting plate. Move the body from side to side to verify its secure fixing.
- In order to fix the body onto the mounting plate, hold up the body aslant from the underside and then put it down perpendicularly. mounting plate

Unloading of indoor unit body

- When you unload the indoor unit, please use your hand to arise the body to leave a grapple, then lift the bottom of the body outward slightly and lift the unit aslant until it leaves the mounting plate.

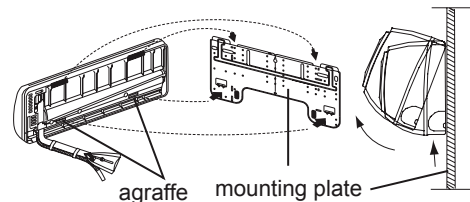

4 Connecting the indoor/outdoor Electric Cable

Removing the wiring cover

- Remove terminal cover at right bottom corner of indoor unit, then take off wiring cover by removing its screws.

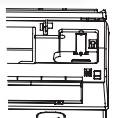

When connecting the cable after installing the indoor unit

1. Insert from outside the room cable into left side of the wall hole, in which the pipe has already existed.
2. Pull out the cable on the front side, and connect the cable making a loop.

When connecting the cable before installing the indoor unit

- Insert the cable from the back side of the unit, then pull it out on the front side.
- Loosen the screws and insert the cable ends fully into terminal block, then tighten the screws.
- Pull the cable slightly to make sure the cables have been properly inserted and tightened.
- After the cable connection, never fail to fasten the connected cable with the wiring cover.

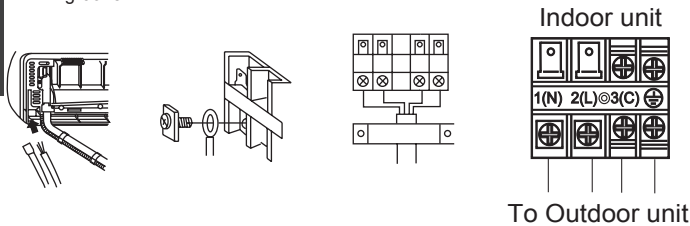

Note:

When connecting the cable, confirm the terminal number of indoor and outdoor units carefully. If wiring is not correct, proper operation can not be carried out and will cause defect.

Connecting wiring	4G1.0mm ²
-------------------	----------------------

1. If the supply cord is damaged, it must be replaced by the manufacturer or its service agent or a similar qualified person. The type of connecting wire is H05RN-F or H07RN-F.
2. If the fuse on PC board is broken please change it with the type of T.3.15A/250VAC (Indoor).
3. The wiring method should be in line with the local wiring standard.
4. After installation, the power plug should be easily reached.
5. A breaker should be incorporated into fixed wiring. The breaker should be all-pole switch and the distance between its two contacts should be not less than 3mm.

5 Power Source Installation

- The power source must be exclusively used for air conditioner.
- In the case of installing an air conditioner in a moist place, please install an earth leakage breaker.
- For installation in other places, use a circuit breaker as far as possible.

6 Cutting and Flaring Work of Piping

- Pipe cutting is carried out with a pipe cutter and burs must be removed.
- After inserting the flare nut, flaring work is carried out.

	Flare tool for R410A	Conventional flare tool	
	Clutch-type	clutch-type(Rigid-type)	Wing-nut type (Imperial-type)
A	0~0.5mm	1.0~1.5mm	1.5~2.0mm

Flare tooling die

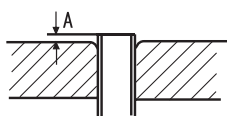

1. Cut pipe

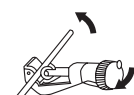

2. Remove burs



3. Insert the flare nut

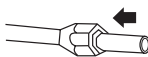

4. Flare pipe

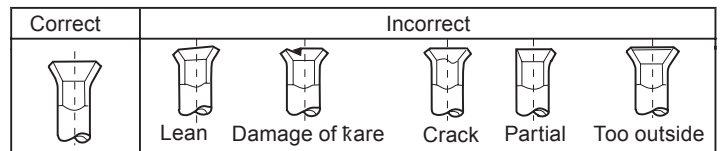

7 On Drainage

- Please install the drain hose so as to be downward slope without fail.
- Please don't do the drainage as shown below.

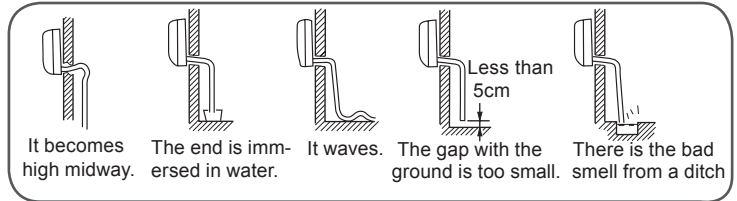

- Please pour water in the drain pan of the indoor unit, and confirm that drainage is carried out surely to outdoor.
- In case that the attached drain hose is in a room, please apply heat insulation to it without fail.

8 On Drainage

Code indication	Trouble description	Analyze and diagnose
E1	Room temperature sensor failure	Faulty connector connection; Faulty thermistor; Faulty PCB;
E2	Heat-exchange sensor failure	
E4	Indoor EEPROM error	Faulty EEPROM data; Faulty EEPROM; Faulty PCB;
E7	Communication fault between indoor and outdoor units	Indoor unit- outdoor unit signal transmission error due to wiring error; Faulty PCB;
E14	Indoor fan motor malfunction	Operation halt due to breaking of wire inside the fan motor; Operation halt due to breaking of the fan motor lead wires; Detection error due to faulty indoor unit PCB;

9 Check for Installation and Test Run

- Please kindly explain to our customers how to operate through the instruction manual.







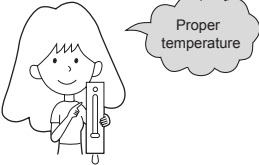
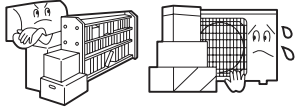

Check Items for Test Run

Put check mark ✓ in boxes

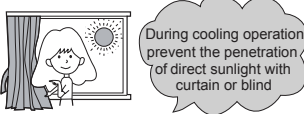
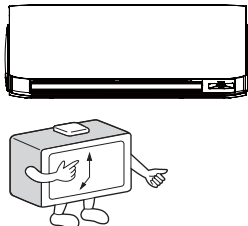
- Gas leak from pipe connecting?
- Heat insulation of pipe connecting?
- Are the connecting wirings of indoor and outdoor firmly inserted to the terminal block?
- Is the connecting wiring of indoor and outdoor firmly fixed?
- Is drainage securely carried out?
- Is the earth line securely connected?
- Is the indoor unit securely fixed?
- Is power source voltage abided by the code?
- Is there any noise?
- Is the lamp normally lighting?
- Are cooling and heating (when in heat pump) performed normally?
- Is the operation of room temperature regulator normal?

Maintenance

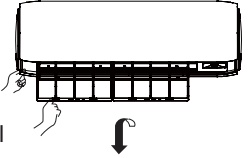
For Smart Use of The Air Conditioner

<p>Setting of proper room temperature</p> 	<p>Do not block the air inlet or outlet</p> 	<p>Remote Controller</p>  <p>Do not use water, wipe the controller with a dry cloth. Do not use glass cleaner or chemical cloth.</p>	<p>Indoor Body</p>  <p>wipe the air conditioner by using a soft and dry cloth. For serious stains, use a neutral detergent diluted with water. Wring the water out of the cloth before wiping, then wipe off the detergent completely.</p>
<p>Close doors and windows during operation</p> 	<p>Use the timer effectively</p> 	<p>Do not use the following for cleaning</p>  <p>Gasoline, benzene, thinner or cleanser may damage the coating of the unit. Hot water over 40°C (104°F) may cause discoloring or deformation.</p>	
<p>If the unit is not to be used for a long time, turn off the power supply main switch.</p> 	<p>Use the louvers effectively</p> 	<p>Air Filter cleaning</p> <ol style="list-style-type: none"> 1 Press the "SMART" button for 5s to partially raise the panel. 2 Open the panel by hand and support the panel with a holder 3 Remove the filter 4 Clean the filter 5 Fit the filter 6 Remove the holder and close the panel 7 Long press the "SMART" button and the panel will automatically lower down and become closed  	

Essay maintenance (Ask your dealer or qualified personnel to carry out installation work.)

1. Open the panel, uncover the clasp and remove the two screw

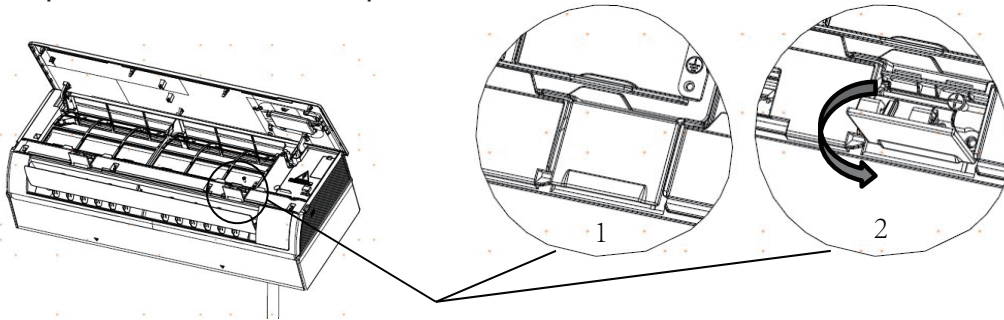

2. tilt the blade ,grab the corner and remove the bottom cover

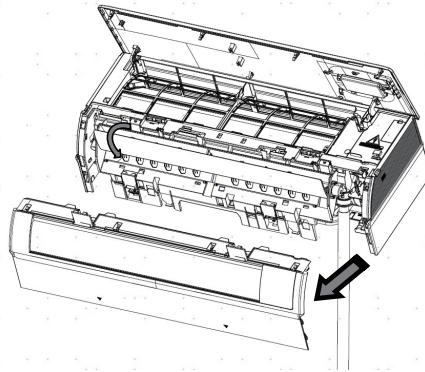

3. unplug the waterpipe and terminals

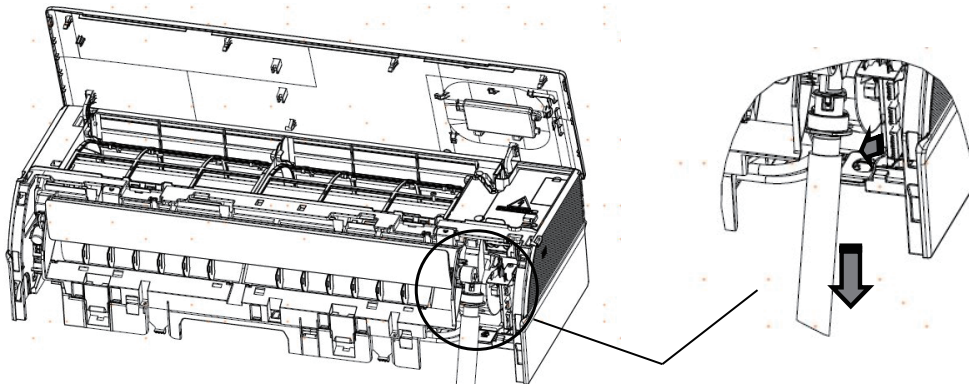

4. open the bottom "A" clasp to this angle and then uncover the "B" clasp to take out cross fan and motor

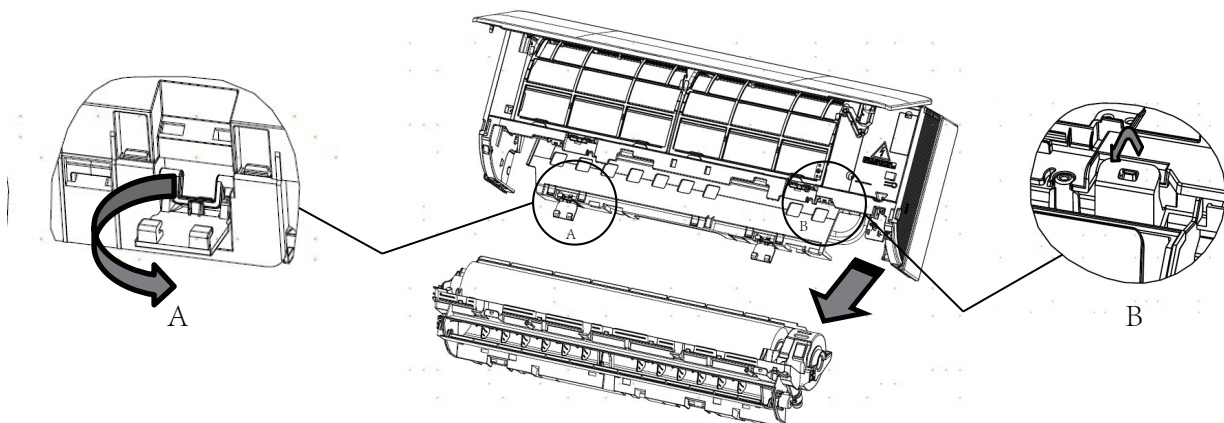

Cautions

⚠ WARNING

Please call Sales/Service Shop for the Installation.

Do not attempt to install the air conditioner by yourself because improper works may cause electric shock, fire, water leakage.

⚠ WARNING

When abnormality such as burnt-smell found, immediately stop the operation button and contact sales shop.

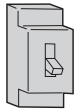

OFF



STRICT ENFORCEMENT

Use an exclusive power source with a circuit breaker

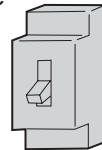

Check proper installation of the drainage securely



STRICT ENFORCEMENT

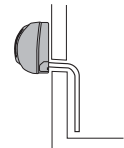

Connect power supply cord to the outlet completely



STRICT ENFORCEMENT

Use the proper voltage



STRICT ENFORCEMENT

1. Do not use power supply cord extended or connected in halfway
2. Do not install in the place where there is any possibility of inflammable gas leakage around the unit.
3. Do not get the unit exposed to vapor or oil steam.



PROHIBITION

Do not use power supply cord in a bundle.

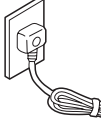

PROHIBITION

Take care not to damage the power supply cord.



PROHIBITION

Do not insert objects into the air inlet or outlet.

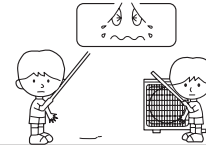

PROHIBITION

Do not start or stop the operation by disconnecting the power supply cord and so on.



PROHIBITION

Do not channel the air flow directly at people, especially at infants or the aged.



PROHIBITION

Do not try to repair or reconstruct by yourself.

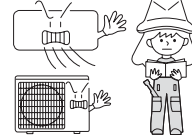

Connect the earth cable.

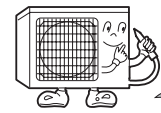

earthing

⚠ CAUTION

Do not use for the purpose of storage of food, art work, precise equipment, breeding, or cultivation.

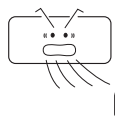

PROHIBITION

Take fresh air occasionally especially when gas appliance is running at the same time.

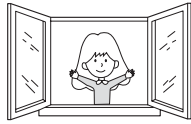

STRICT ENFORCEMENT

Do not operate the switch with wet hand.

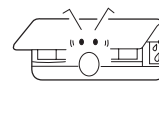

PROHIBITION

Do not install the unit near a fireplace or other heating apparatus.

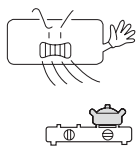

PROHIBITION

Check good condition of the installation stand

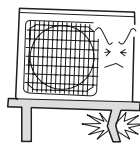

PROHIBITION

Do not pour water onto the unit for cleaning

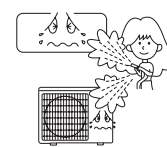

PROHIBITION

Do not place animals or plants in the direct path of the air flow

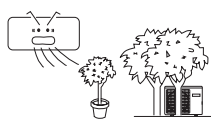

PROHIBITION

Do not place any objects on or climb on the unit.

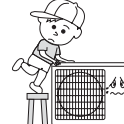

PROHIBITION

Do not place flower vase or water containers on the top of the unit.







PROHIBITION



Trouble shooting

Before asking for service, check the following first.

	Phenomenon	Cause or check points
Normal Performance inspection	The system does not restart immediately. 	<ul style="list-style-type: none"> When unit is stopped, it won't restart immediately until 3 minutes have elapsed to protect the system. When the electric plug is pulled out and reinserted, the protection circuit will work for 3 minutes to protect the air conditioner.
	Noise is heard 	<ul style="list-style-type: none"> During unit operation or at stop, a swishing or gurgling noise may be heard. At first 2-3 minutes after unit start, this noise is more noticeable. (This noise is generated by refrigerant flowing in the system.) During unit operation, a cracking noise may be heard. This noise is generated by the casing expanding or shrinking because of temperature changes. Should there be a big noise from air flow in unit operation, air filter may be too dirty.
	Smells are generated.	<ul style="list-style-type: none"> This is because the system circulates smells from the interior air such as the smell of furniture, paint, cigarettes.
	Mist or steam are blown out. 	<ul style="list-style-type: none"> During COOL or DRY operation, indoor unit may blow out mist. This is due to the sudden cooling of indoor air.
	In dry mode, fan speed can't be changed.	<ul style="list-style-type: none"> In DRY mode, when room temperature becomes lower than temp. setting+2 °C, unit will run intermittently at LOW speed regardless of FAN setting.
Multiple check		<ul style="list-style-type: none"> Is power plug inserted? Is there a power failure? Is fuse blownout?
	Poor cooling 	<ul style="list-style-type: none"> Is the air filter dirty? Normally it should be cleaned every 15 days. Are there any obstacles before inlet and outlet? Is temperature set correctly? Are there some doors or windows left open? Is there any direct sunlight through the window during the cooling operation?(Use curtain) Are there too much heat sources or too many people in the room during cooling operation?

Cautions

- Do not obstruct or cover the ventilation grille of the air conditioner. Do not put fingers or any other things into the inlet/outlet and swing louver.
- This appliance is not intended for use by persons (including children) with reduced physical, sensory or mental capabilities or lack of experience and knowledge, unless they have been given supervision or instruction concerning use of appliance by person responsible for their safety. Children should be supervised to ensure that they do not play with the appliance.

Specifications

- The refrigerating circuit is leak-proof.

The machine is adaptive in following situation

1. Applicable ambient temperature range:

Cooling	Indoor	Maximum: D.B/W.B 35°C/24°C Minimum: D.B/W.B 21°C/15°C
	Outdoor	Maximum: D.B/W.B 43°C/26°C Minimum: D.B -20°C
Heating	Indoor	Maximum: D.B 27°C Minimum: D.B 10°C
	Outdoor	Maximum: D.B/W.B 24°C/18°C Minimum: D.B -15°C
	Outdoor (INVERTER)	Maximum: D.B/W.B 24°C/18°C Minimum: D.B -20°C

- If the power supply cord is damaged, it must be replaced by the manufacturer or its service agent or a similar qualified person.
- If the fuse of indoor unit on PC board is broken, please change it with the type of T. 3.15A/ 250V. If the fuse of outdoor unit is broken, change it with the type of T.25A/250V
- The wiring method should be in line with the local wiring standard.
- After installation, the power plug should be easily reached.
- The waste battery should be disposed properly.
- The appliance is not intended for use by young children or infirm persons without supervision.
- Young children should be supervised to ensure that they do not play with the appliance.
- Please employ the proper power plug, which fit into the power supply cord.
- The power plug and connecting cable must have acquired the local attestation.
- In order to protect the units, please turn off the A/C first, and at least 30 seconds later, cutting off the power.

Address: Haier Industrial Park, Haier Road, Hi-Technology Zone, Qingdao City, Shandong Province, P.R. China

Contacts: TEL +86-532-8893-7937

Website: www.haierhvac.eu



Leggere attentamente le precauzioni in questo manuale prima di utilizzare l'unità.



Questo apparecchio contiene R32.

Tenere questo manuale dove l'utente può trovarlo facilmente.

ATTENZIONE:

- Non utilizzare mezzi per accelerare il processo di sbrinamento o per pulire che siano diversi da quelli raccomandati dal produttore.
- L'apparecchio deve essere conservato in una stanza senza fonti di ignizione a funzionamento continuo (ad esempio: fiamme libere, un apparecchio a gas in funzione o un riscaldatore elettrico in funzione).
- Non perforare né bruciare.
- Siate consapevoli del fatto che i refrigeranti potrebbero non avere un odore.
- L'apparecchio deve essere installato, messo in funzione e conservato in una stanza con una superficie del suolo più grande di 1,2m².
- Se il cavo di alimentazione è danneggiato, deve essere sostituito dal produttore, il suo agente dei servizi o da persone similmente qualificate per evitare rischi.
- Questo apparecchio può essere usato dai bambini di età pari o superiore agli 8 anni e da persone con ridotte capacità fisiche, sensoriali o mentali o mancanza di esperienza e conoscenza nel caso in cui abbiano ricevuto supervisione o istruzioni riguardanti l'uso dell'apparecchio in modo sicuro e capiscano i rischi coinvolti. I bambini non devono giocare con l'apparecchio. Le operazioni di pulizia e manutenzione non devono essere effettuate dai bambini senza supervisione.
- Il metodo di cablaggio deve essere conforme allo standard locale di cablaggio.
- Il tipo di cavo di connessione è H07RN-F.
- Tutti i cavi devono possedere il certificato di autenticazione europeo. Durante l'installazione, quando si interrompono i cavi di collegamento, è necessario assicurarsi che il filo di messa a terra sia l'ultimo ad essere interrotto.
- L'interruttore del condizionatore dovrebbe essere un interruttore onnipolare; e la distanza tra i due contatti non dovrebbe essere inferiore a 3mm. Tali mezzi di scollegamento devono essere incorporati nel cablaggio.
- Assicurarsi che l'installazione venga eseguita secondo la regolazione locale di cablaggio da parte di professionisti.
- Assicurarsi che la connessione al suolo sia corretta e affidabile.
- Gli interruttori devono essere installati.
- Non utilizzare un refrigerante diverso da quello specificato sull'unità esterna (R32) durante l'installazione, lo spostamento e la riparazione. L'utilizzo di altri refrigeranti potrebbe causare problemi o danneggiare l'unità, e lesionare la persona.



Questo apparecchio contiene una lampada UVC.

ATTENZIONE:

- Leggere le istruzioni di uso e manutenzione prima di aprire l'apparecchio.
- L'esposizione dalla ripresa d'aria superiore e dalla parte interna, può causare l'irritazione degli occhi o della pelle. Durante la rimozione e la manutenzione del filtro dell'aria, assicurarsi che l'alimentazione sia interrotta prima di avvicinarsi al prodotto.
- I pannelli delle lampade UVC munite di simbolo di pericolo delle radiazioni ultraviolette, non devono essere rimossi.
- Apparecchi chiaramente danneggiati non devono essere messi in funzione.
- Non utilizzare lampade UVC fuori dall'unità
- L'unità deve essere scollegata dall'alimentazione prima di sostituire, pulire o eseguire altre operazioni di manutenzione della lampada UVC.
- I pannelli frontali con il simbolo di pericolo di radiazioni ultraviolette, sono dotati di un interruttore di ingresso per interrompere l'alimentazione alle lampade UVC, per la vostra sicurezza. Non sostituire l'interruttore con magneti e altri materiali simili.
- Prima di aprire i pannelli frontali con il simbolo di pericolo di radiazioni ultraviolette, per la manutenzione da parte dell'utente, si consiglia di scollegare l'alimentazione.
- Se la lampada UVC è danneggiata, deve essere sostituita dal produttore, installatore o da persone qualificate, per evitare rischi.
- L'uso non intenzionale dell'apparecchio o il danneggiamento dell'alloggiamento possono provocare la fuoriuscita di pericolose radiazioni UVC. Le radiazioni UV-C possono, anche a piccole dosi, causare danni agli occhi e alla pelle.

Indice

PARTI E FUNZIONI	1
FUNZIONAMENTO	2
INSTALLAZIONE UNITÀ INTERNA	12
MANUTENZIONE	15
AVVERTENZE	17
RISOLUZIONE DEI PROBLEMI	18

Parti e Funzioni

Unità Interna

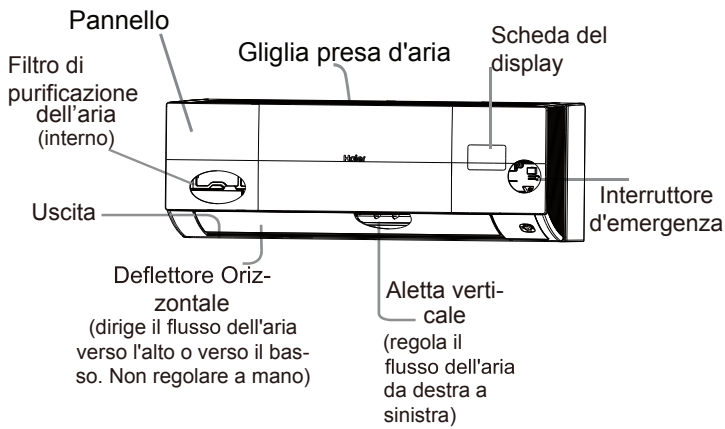

L'immagine dell'unità rappresentata nel manuale potrebbe essere diversa rispetto al prodotto acquistato

Scheda del display

- 1 Ricevitore segnale emesso dal telecomando
- 2 Display temperatura ambiente
- 3 Indicatore modalità di funzionamento
- 4 Wi-Fi



Unità Esterna

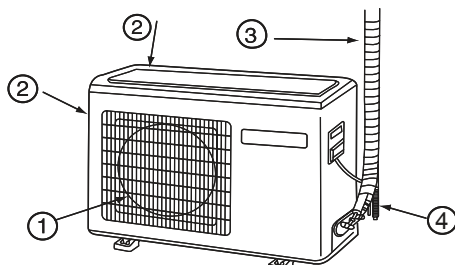

- 1 USCITA DELL'ARIA
- 2 PRESA D'ARIA
- 3 TUBAZIONI DI COLLEGAMENTO
- 4 TUBO SCARICO CONDENZA

l'immagine proposta è solo a scopo illustrativo e potrebbe non riprodurre esattamente il prodotto acquistato.

Telecomando

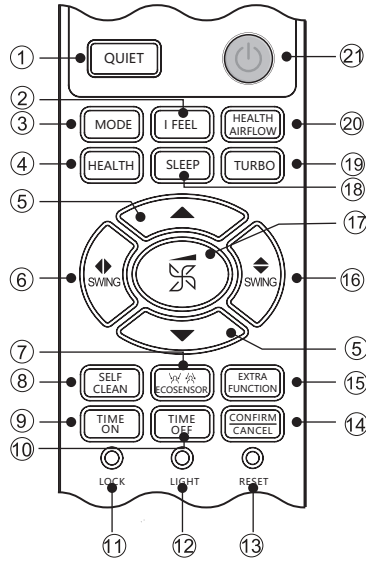

1. Pulsante SILENZIOSO
2. Pulsante I FEEL
3. Pulsante BENESSERE
4. Pulsante TEMPERATURA
5. Pulsante SWING left/right
6. Pulsante ECOSENSOR
7. Pulsante SELF CLEAN
8. Pulsante TIME ON
9. Pulsante TIME OFF
10. Pulsante LOCK
11. Pulsante LIGHT
12. Pulsante RESET
13. Pulsante CONFIRM/CANCEL
14. Pulsante EXTRA FUNCTION
15. Pulsante SWING up/down
16. Pulsante FAN
17. Pulsante SLEEP
18. Pulsante TURBO
19. Pulsante HEALTH AIRFLOW
20. Pulsante ON/OFF
21. Pulsante ON/OFF

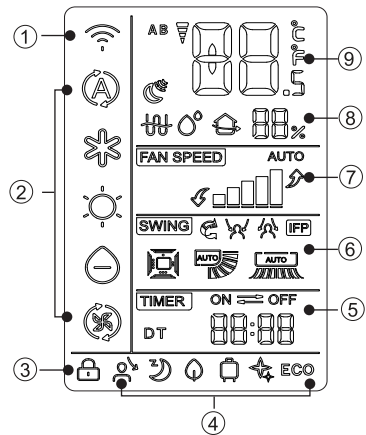

1. Indicatore di Wi-Fi
2. Indicatore di modalità operativa
3. Indicatore di LOCK
4. Indicatore funzione attiva
5. Indicatore di TIMER ON, Indicatore di TIMER OFF, Indicatore di CLOCK
6. Indicatore di SWING sinistra/destra
7. Indicatore di SWING su/giù
8. Indicatore di filtro IFP
9. Indicatore funzione EVIT-AMI/SEGUIMI
10. Indicatore di FAN SPEED
11. Indicatore di Humidity
12. Indicatore di TEMP

NOTA:

1. L'indicatore di umidità non è disponibile su alcuni modelli.
2. Se il modello acquistato ha la funzione Wi-Fi, premere il tasto "ON/OFF" per 5 secondi per attivare la modalità pairing e successivamente, seguire gli step proposti dall'applicazione hOn per completare l'accoppiamento.

Operazione

Impostare l'OROLOGIO

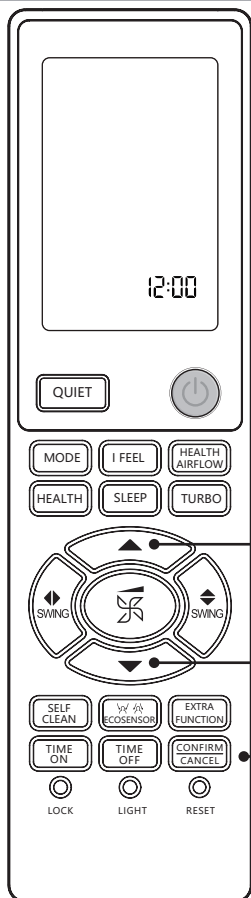

1. Rimuovi la batteria o premi il pulsante "RESET"



2. Premere "▲" o "▼" per impostare l'ora corretta.



Ogni volta che viene premuto il tasto, l'orario aumenterà o diminuirà di 1 minuto. Se si mantiene premuto il tasto, l'orario cambierà velocemente.



3. Dopo aver impostato l'orario correttamente, premere il tasto CONFIRM.



Attenzione:

La distanza massima tra la trasmissione del segnale e il foro ricevitore deve essere di 7 m senza nessun ostacolo. Quando una lam-

cordless sono installati nella stanza, il ricevitore potrebbe essere disturbato nella ricezione del segnale, quindi la distanza di ricezione potrebbe risentire.

La visualizzazione di tutte le icone sullo schermo o una visualizzazione non chiara indica che le batterie sono in esaurimento. Si prega di cambiare le batterie.

Se il telecomando non funziona normalmente durante l'operazione, si prega di rimuovere le batterie e reinserirle dopo alcuni minuti.

NOTA:

Se l'unità non verrà utilizzata per un lungo periodo rimuovere le batterie.

LOCK/LIGHT/RESET/ EXTRA FUNCTION

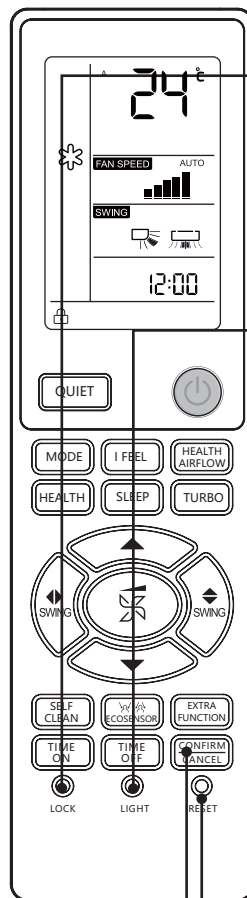

1. Pulsante LOCK



Usato per bloccare i pulsanti e il telecomando.

2. Pulsante LIGHT



Accensione e spegnimento del display dell'unità interna. Per impostare di default la visualizzazione della temperatura impostata, premi il pulsante LIGHT 10 volte entro 5 secondi. L'unità interna suonerà tre volte. Per tornare alla visualizzazione della temperatura ambiente di default, premere nuovamente il tasto LIGHT 10 volte entro 5 secondi. La temperatura impostata verrà visualizzata solo per alcuni secondi dopo averla regolata con il telecomando.

3. Pulsante RESET



Se il comportamento del telecomando è anomalo, premere questo pulsante per resettarlo.

4. Pulsante EXTRA FUNCTION

Con questo pulsante è possibile impostare la frequenza del telecomando in A o B (va fatto anche sull'unità interna), impostare °F o °C, mantenimento a 10°C in riscaldamento.

Operazione

Operazione AUTO, COOL, HEAT, DRY e FAN

Italiano



Premi il tasto FAN SPEED. Ogni volta che si preme il tasto, la velocità della ventola cambia come segue:

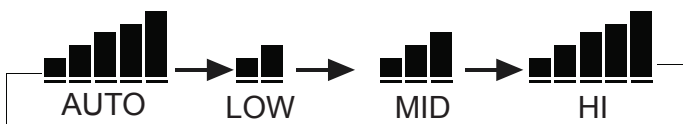

Modalità di funzionamento	Nota
AUTOMATICO	In modalità di funzionamento automatico, il condizionatore selezionerà automaticamente il funzionamento condizionatore o riscaldamento in base alla temperatura ambiente. Se ventilatore è impostato in modalità automatica, il condizionatore regolerà automaticamente la velocità della ventola in base alla temperatura ambiente.
RAFREDDAMENTO	ente interno
DEUMIDIFICATORE	In modalità deumidificatore, quando la temperatura ambiente supera di 2 °C la temperatura impostata, l'unità si avvierà ad intervalli a velocità bassa indipendentemente dall'impostazione del ventilatore.
RISCALDAMENTO	In modalità riscaldamento, l'aria calda uscirà dopo un breve periodo a causa della funzione di prevenzione dei rischi d'aria fredda. Se ventilatore è impostato in modalità automatica, l'unità regolerà automaticamente la velocità del ventilatore in base alla temperatura ambiente.
FAN	In modalità ventilatore, l'unità non riscalderà o la ventola. La modalità automatica non è disponibile in modalità ventilatore. Inoltre, l'impostazione della temperatura viene disabilitata. In modalità VENTILATORE, la funzione sospensione non è disponibile.

• Ogni pressione del pulsante MODE la sequenza delle modalità è la seguente.

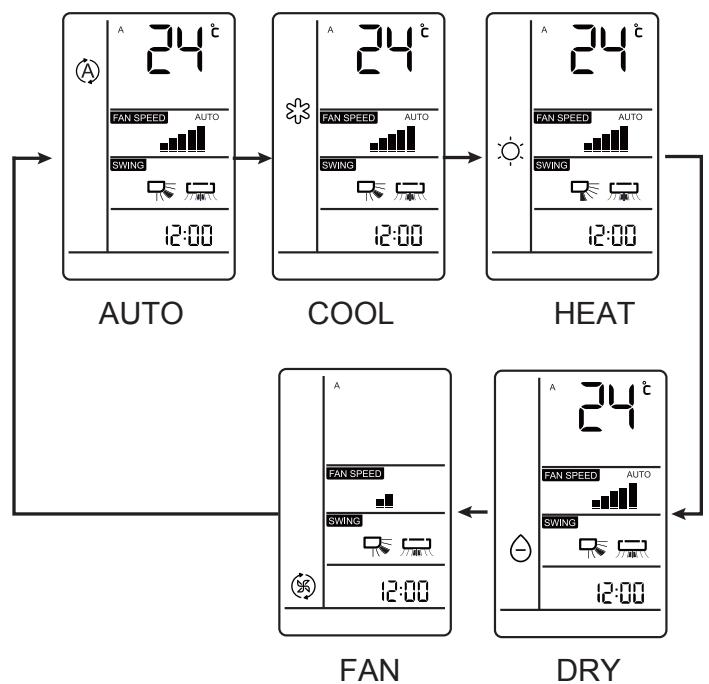

Operazione

Operazione HEALTH

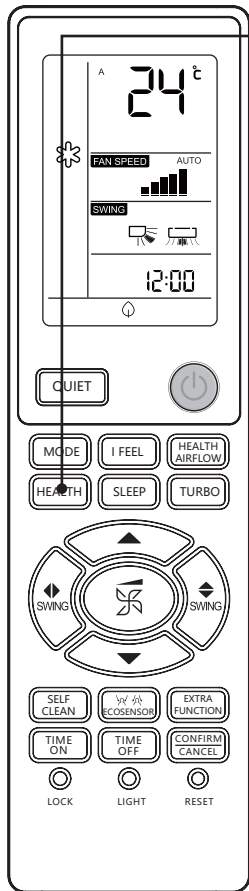

HEALTH Premere il tasto HEALTH

1. Ogni volta che lo si preme, viene visualizzato . Il condizionatore inizia la funzione salutare.

2. Premere il tasto HEALTH due volte, scompare e l'operazione si ferma.

Funzione di sterilizzazione UV:

La lampada UV utilizza la banda C con il più efficace effetto di sterilizzazione nelle radiazioni ultraviolette, per rimuovere microrganismi nocivi come i batteri presenti nell'aria, purificando notevolmente l'aria.

Operazione I FEEL

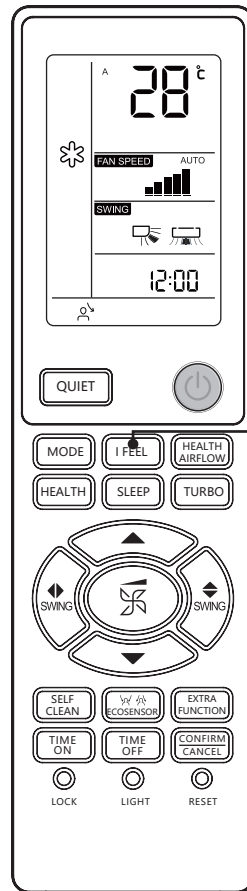

I FEEL Premere il tasto I FEEL

1. Solo per raffreddamento, riscalda-mento oppure modalità auto.

2. Verificare che la temperatura sia nel range di lavoro dell'unità di aria condizionata. Premere il tasto "I FEEL". L'icona  comparirà nel display del telecomando. Il telecomando invierà alla scheda PCB l'informazione della temperatura rilevata ogni 3 minuti, e l'unità dell'aria condizionata lavorerà in base all'informazione ricevuta.

3. Per uscire dalla modalità "I FEEL", spegnere la macchina, oppure premere di nuovo il tasto "I FEEL", oppure cambiare modalità di lavoro.

Attenzione:

1. Si consiglia di attivare la funzione di sterilizzazione UV per 1-2 ore al giorno, per non influire sulla durata della lampada UV.
2. Non guardare direttamente la lampada UV o toccarla con la mano quando la funzione di sterilizzazione è attiva. Spegnerla prima di aprire il pannello.
3. Quando la funzione di sterilizzazione è attiva, una luce blu può apparire vicino alla ripresa dell'aria del condizionatore.
4. La lampada UV sarà accesa dopo l'avvio della ventola interna e l'attivazione della funzione «Health».

Operazione

SLEEP Comodo

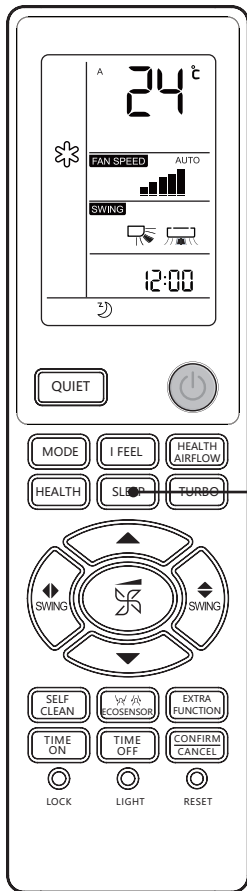

Prima di andare a dormire, è possibile premere semplicemente il tasto SLEEP e l'unità vi permetterà di dormire un sonno profondo.

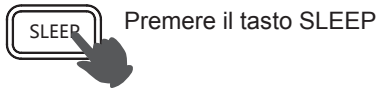

Modalità di Operazione

1. In modalità COOL, DRY

A 1 ora dall'inizio della modalità SLEEP, la temperatura aumenterà di 1°C rispetto alla temperatura impostata. Dopo 1 altra ora, la temperatura aumenterà di 1 altro °C. L'unità continuerà a funzionare per altre 6 ore e poi si fermerà. La temperatura sarà più alta della temperatura impostata, così da non essere troppo bassa mentre si riposa.

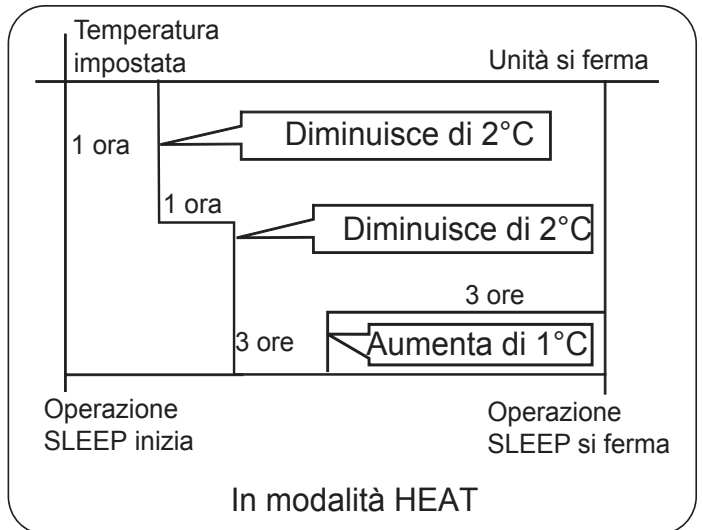

3. In modalità AUTO

L'unità opererà nella logica SLEEP in base alla modalità operativa automaticamente selezionata.

4. In modalità FAN (Ventilazione)

Non ha la funzione sleep.

5. Quando la funzione SLEEP è impostata, per 8 ore, l'orario non può essere regolato. Quando la funzione TIMER è impostata, la funzione SLEEP non può essere impostata. Dopo che la funzione SLEEP è impostata, se l'utente resetta la funzione TIMER, la funzione SLEEP sarà cancellata; l'apparecchio sarà nello stato di timing-on, se le due modalità sono impostate alla stessa ora, qualsiasi delle operazioni venga terminata per prima, l'unità si fermerà automaticamente, e l'altra modalità sarà cancellata.

Nota al Ripristino interruzione di corrente:

Premendo il tasto SLEEP 10 volte in 5 secondi per attivare la funzione ripristino automatico dopo interruzione di corrente, l'unità risponderà con 4 beep. Premere il tasto SLEEP 10 volte in 5 secondi per disattivare la funzione ripristino automatico dopo interruzione di corrente, l'unità risponderà con 2 beep.

Funzione Ripristino Interruzione di Corrente

Se l'unità viene azionata per la prima volta, il compressore non inizierà a funzionare prima che siano passati 3 minuti. Quando torna la corrente dopo il black-out, l'unità funzionerà automaticamente, e 3 minuti dopo il compressore inizierà a funzionare.

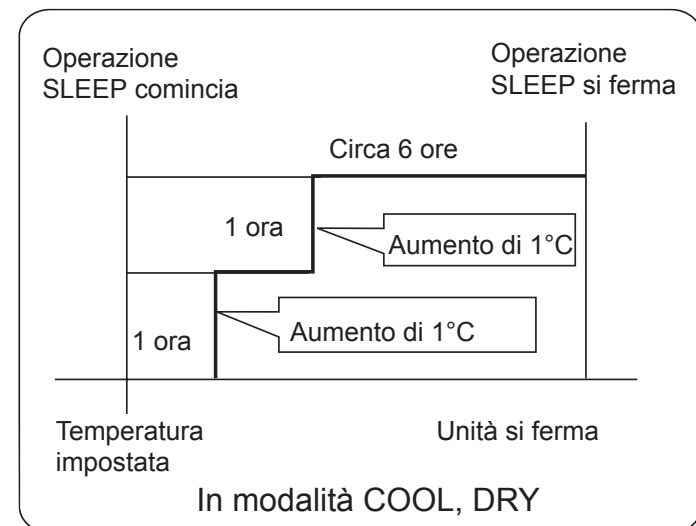

2. In modalità HEAT

A 1 ora dall'inizio della modalità SLEEP, la temperatura si abbasserà di 2°C rispetto alla temperatura impostata. Dopo 1 altra ora, la temperatura diminuirà di altri 2°C. Dopo altre 3 ore, la temperatura si alzerà di 1°C. L'unità funzionerà per altre 3 ore e poi si fermerà. La temperatura sarà più bassa della temperatura impostata, così da non essere troppo alta mentre si riposa.

Operazione

Operazione HEALTH AIRFLOW

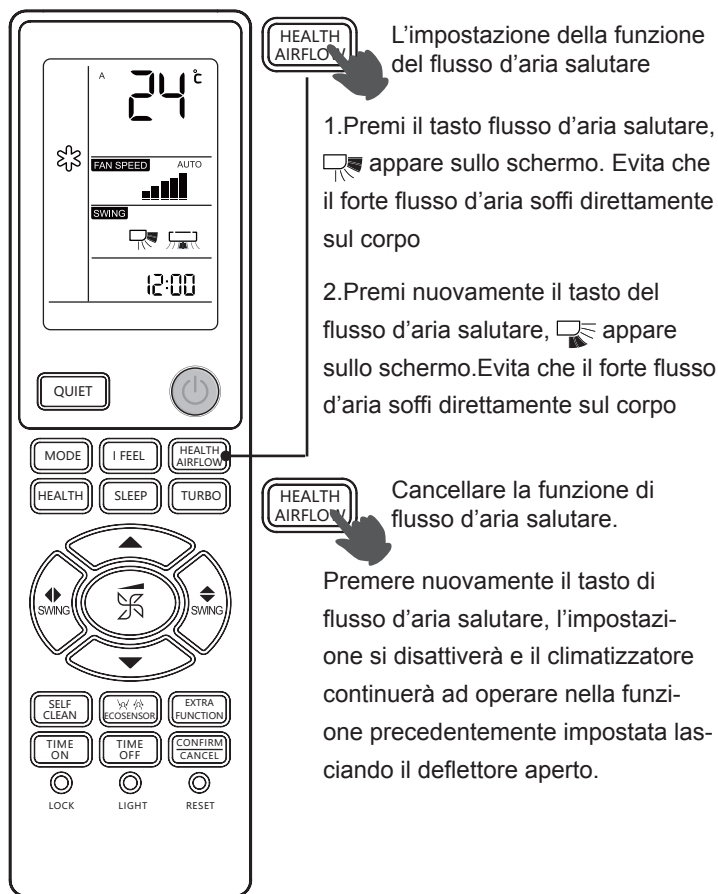

Operazione QUIET/TURBO

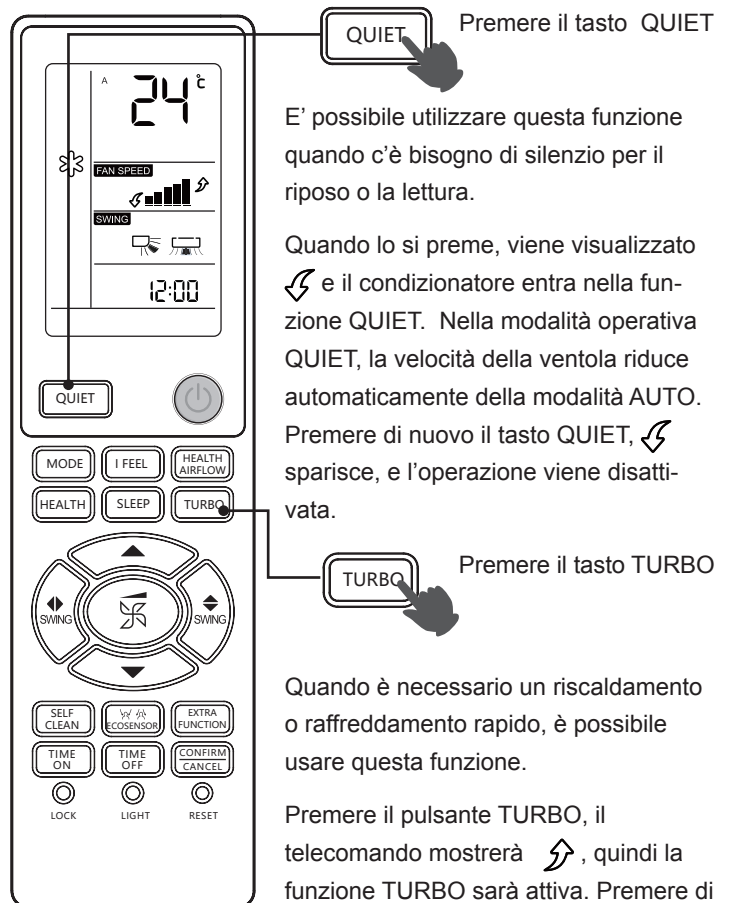

Avviso:

1. Non muovere manualmente il deflettore oppure l'unità non funzionerà manualmente. Per resettare la posizione del deflettore disalimentare e rialimentare l'unità.
2. Il telecomando può memorizzare qualsiasi funzione. Quando lo si accende la volta seguente, premere semplicemente il tasto ON/ OFF e l'unità funzionerà secondo la stato precedentemente selezionato.

Quando la modalità TURBO è attiva, la velocità della ventola è la più alta.

Quando la modalità QUIET è attiva, la velocità della ventola è super-lenta.

NOTA:

1. Dopo aver impostato la funzione di flusso d'aria salutare, la posizione delle griglie della presa d'aria e del deflettore viene modificata.
2. In riscaldamento, è meglio selezionare la modalità .
3. In raffreddamento, è meglio selezionare la modalità .
4. In raffreddamento e asciugatura, se si usa il condizionatore per molto tempo con un alto tasso di umidità, si verifica il fenomeno di caduta di gocce d'acqua sul deflettore.
5. Selezionare l'appropriata direzione dei deflettori a seconda delle attuali condizioni.

NOTA:

Durante il funzionamento in modalità TURBO, in modalità riscaldamento o condizionatore rapido, la stanza sarà soggetta a una distribuzione disomogenea della temperatura.

Se la modalità QUIET è attiva per un lungo periodo di tempo, è possibile che la stanza non venga sufficientemente raffrescata o riscaldata.

Operazione

Operazione SWING

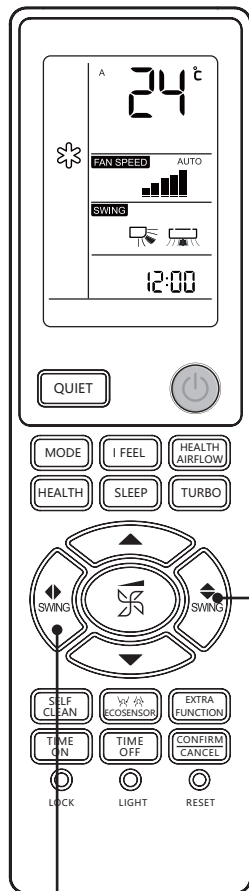

1. Direzione del flusso d'aria verso l'alto e verso il basso



Ogni volta che si preme il tasto, la direzione del flusso d'aria sul telecomando viene visualizzata come segue a seconda

come segue a seconda delle diverse modalità di funzionamento:

COOL/DRY/FAN:



HEAT:

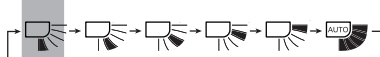

AUTO:



Stato iniziale

2. Direzione del flusso d'aria a sinistra e a destra



Ogni volta che si preme il tasto, il telecomando visualizzerà come segue:

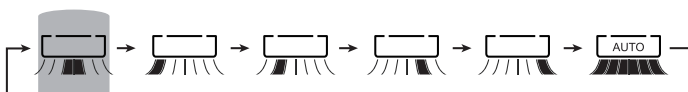

Stato iniziale

NOTA:

1. Quando l'umidità è alta, si potrebbe verificare la condensa dell'acqua sui deflettori se tutti gli alettoni verticali sono regolati a sinistra o a destra.
2. Si consiglia di non tenere il deflettore orizzontale verso il basso per molto tempo in modalità COOL o DRY, altrimenti potrebbe crearsi acqua condensata.
3. Quando l'aria fredda è indirizzata verso il basso nella modalità COOL, sarà meglio regolare il flusso d'aria orizzontalmente.

Operazione SELF-CLEAN

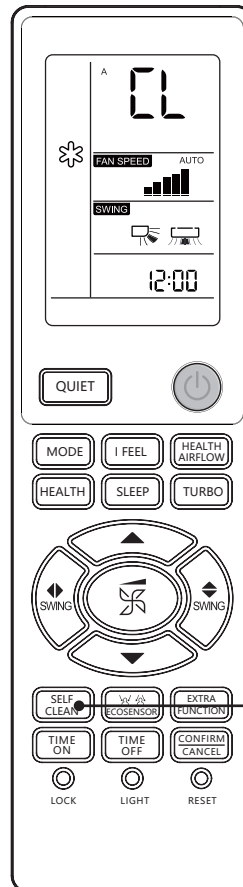

Descrizione funzionale:

Lo scopo di questa funzione è di pulire l'evaporatore.

Entrata e uscita:



La funzione Self-Clean può essere gestita solo dall'App hOn. Per entrare in questa funzione premere il pulsante SELF CLEAN (AUTO PULIZIA), il pannello dell'unità interna visualizzerà "CL" e anche il telecomando. Tempo di funzionamento massimo 21 minuti, questa funzione termina automaticamente con il suono "Pi" ripetuto due volte, quindi l'unità ritorna al suo stato originale. Durante le operazioni di SELF CLEAN (AUTO PULIZIA) la pressione ripetuta del pulsante non è valida e non consente di uscire, per uscire premere il pulsante di "accensione" o passare ad un'altra modalità

NOTA:

1. Questa funzione non è valida in modalità TIMER/SLEEP.
2. Dopo aver attivato questa funzione, la velocità della ventilazione può diminuire o addirittura fermarsi.
3. È normale che l'unità emetta suoni tipo rumori di espansione per il calore e di contrazione per il freddo.
4. Il tempo di visualizzazione "CL" può avere durate diverse sul telecomando e sul pannello.
5. Se la temperatura esterna è sotto zero, può provocare il codice di errore "F25" durante le operazioni di autopulizia, ciò fa parte delle normali misure di protezione, spegnere e riaccendere dopo 10 secondi.
6. Condizioni ottimali per eseguire questa operazione: temperatura interna compresa fra 20°C~27°C e l'umidità interna fra il 35%~60%, temperatura esterna fra 25°C~38°C (stagione di raffrescamento).

Operazione

Operazione ECO SENSOR



Premere il tasto ECO SENSOR

Premere il pulsante SENSORE, ad ogni pressione le icone cambieranno come segue:

cancel →

Il sensore intelligente è in grado di rilevare automaticamente la tua posizione, e in base alla tua scelta, puoi regolare il flusso d'aria in 2 diverse impostazioni: l'impostazione "Modalità Seguimi" che garantisce che il flusso d'aria segua il tuo movimento, oppure l'impostazione "Modalità Evita" che manterrà il flusso d'aria lontano da te. Il Sensore ECO può rilevare automaticamente la presenza di persone, in modo da garantire maggiore efficienza energetica. Se dopo 20 minuti, nessuna persona è presente nella stanza, il condizionatore d'aria passerà alla modalità ECO.

Operazione TIMER

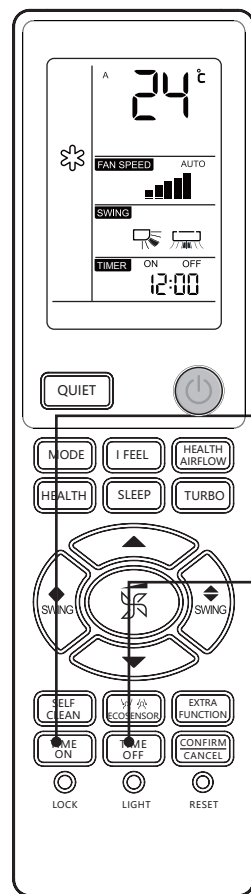

Impostare l'Orologio correttamente prima di iniziare l'operazione Timer. E' possibile azionare o fermare l'unità automaticamente durante i seguenti orari: prima di svegliarsi alla mattina, tornare a casa o dopo che ci si addormenta.

1. Selezionare la modalità di operazione desiderata
Selezionare "TIMER ON". Telecomando: "TIMER ON" lampeggerà.
Selezionare "TIMER OFF". Telecomando: "TIMER OFF" lampeggerà.
2. Impostazione dell'ora
Ogni volta che il tasto viene premuto, l'impostazione del tempo aumenta o diminuisce di 1 minuto. Se tenuto premuto, aumenterà rapidamente. Può essere regolato entro le 24 ore.

3. Confermare le impostazioni

Dopo aver impostato l'ora corretta, premere il tasto CONFIRM per confermare, "ON" o "OFF" sul telecomando smetteranno di lampeggiare.

4. Annullare impostazioni timer

Premere il pulsante timer per più volte finché l'ora visualizzata non viene eliminata.

NOTA:

Questo sensore rileva i cambiamenti delle radiazioni infrarosse emesse dai corpi umani. Nel caso si verifichino le seguenti condizioni, il rilevamento può non essere accurato:

1. Temperatura elevata della stanza, dove la temperatura ambiente è vicina alla temperatura del corpo.
2. Le persone indossano molti indumenti o sono stese sullo stomaco o sulla schiena.
3. La velocità dei movimenti delle persone supera la sensibilità del sensore.
4. Frequenti movimenti degli animali domestici, o tende o altri oggetti che ondeggiando frequentemente mossi dal vento.
5. Obiettivi che si spostano oltre la portata di rilevazione del sensore.
6. Il lato sinistro e destro dell'unità interna sono installati troppo vicini alle pareti.
7. La luce del sole entra direttamente nella stanza.
8. Il climatizzatore opera in un ambiente dove la temperatura fluttua sensibilmente.

Inoltre, se una persona si trova ai confini di due o tre zone d'aria, l'aria successiva viene direzionata su queste rispettive aree o si alternerà automaticamente. L'aria evitata eviterà queste due aree o si alternerà automaticamente.

NOTA:

Dopo avere sostituito le batterie, oppure dopo un black-out, l'impostazione dell'ora deve essere configurata di nuovo. In base alla sequenza di impostazione dei tempi TIMER ACCENSIONE o TIMER SPEGNIMENTO, possono essere ottenuti Start-Stop o Stop-Start.

Operazione

Descrizione della funzione Wi-Fi

Il diagramma dell'architettura del sistema

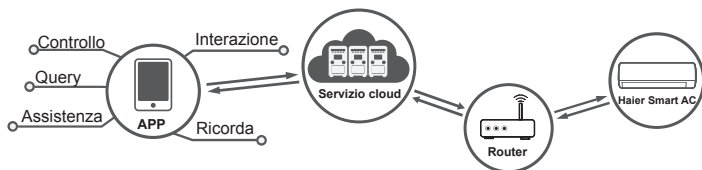

L'ambiente dell'applicazione

Sono necessari uno smartphone e un router wireless, il router wireless deve essere in grado di connettersi a Internet. Lo smartphone deve avere un sistema IOS o Android:

 Sistema IOS
necessita di supporto IOS 9.0 o superiore

 Sistema Android
necessita di supporto Android 5.0 o superiore

Metodo di configurazione

Scansiona il codice QR qui sotto per scaricare l'APP "hOn".

Per altre opzioni di download: si prega di ricercare l'APP hOn su:

- App Store (IOS)
- Google Play (Android)
- Huawei AppGallery (Android)

Dopo il download dell'app, registrati, collega il condizionatore d'aria e divertiti a usare hOn per gestire il tuo dispositivo. Fai riferimento alla sezione AIUTO all'interno dell'APP per maggiori dettagli su come registrarsi, collegare l'unità e altre operazioni.



Operazione ON/OFF e operazione test

Operazione ON/OFF:

- Utilizzare questa operazione solo quando il telecomando è difettato o perso, con la funzione di emergenza accesa, il condizionatore può funzionare automaticamente per un po'.
- Quando il tasto di emergenza viene premuto, il suono "Bip" viene emesso una volta, e indica l'inizio di questa operazione.
- Quando il tasto di accensione viene premuto per la prima volta e l'operazione di emergenza inizia, l'unità funzionerà automaticamente nelle seguenti modalità:

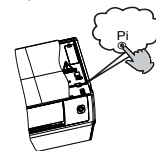

Temperatura della stanza	Temperatura scelta	Modalità Timer	Velocità della ventola	Modalità di operazione
Superiore ai 24 °C	24 °C	No	AUTO	COOL
Inferiore ai 24 °C	24 °C	No	AUTO	HEAT

- Non è possibile cambiare le impostazioni di temperatura e velocità della ventola. Non è inoltre possibile operare in modalità timer o deumidifica.

Operazione test:

Il tasto di operazione test è lo stesso di quello di emergenza.

- Usare questo tasto nell'operazione test quando la temperatura della stanza è inferiore ai 16 °C.
- Continuare a premere il tasto di operazione test per più di 5 secondi. Dopo aver sentito il suono "Bip" per due volte, rimuovere il dito dal tasto: l'operazione di raffreddamento inizia con la velocità di flusso d'aria "Hi".

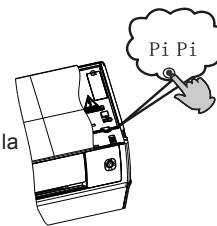

Operazione

■ Funzione SteriClean

La funzione Steri Clean (56°C) può essere gestita solo dall'App hOn.

Introduzione a Steri Clean

1 ° stadio: Self Cleaning (Auto-pulizia) per rimuovere lo sporco (congela l'evaporatore con l'umidità dell'aria e rimuove lo sporco durante lo sbrinamento. Il trattamento idrofilo aiuta ad aumentare l'efficienza del drenaggio dell'acqua).

2 ° stadio: sterilizzazione ad alta temperatura a 56°C (utilizza il monitoraggio intelligente della temperatura e la tecnologia di controllo della frequenza, per regolare il funzionamento del compressore, in modo da mantenere alta la temperatura dell'evaporatore per oltre 30 minuti per uccidere batteri e virus all'interno del condizionatore d'aria).

3 ° stadio: raffreddamento rapido dell'evaporatore per migliorare le prestazioni di sterilizzazione. La superficie è rivestita con nanoparticelle d'argento la cui efficienza antibatterica arriva fino al 99%.

Attenzione:

1. La funzione dura 60-80 minuti.
2. Durante il processo potrebbe fuoriuscire aria calda quando l'evaporatore viene riscaldato a 56°C o rimane a 56°C in estate.
3. La funzione può provocare variazioni della temperatura dell'aria ambiente in inverno.
4. Quando la temperatura ambiente esterna è superiore a 36°C, la funzione non può essere eseguita. Invece, la funzione Self Clean (auto-pulizia) sarà attivata e durerà 21 minuti quando Steri Clean è attivato.

■ Inserire la batteria

1



Rimuovere il coperchio della batteria;

2



Inserire le batterie come illustrato. 2 batterie R-03, chiave di reset (cilindro); Assicurarsi che l'inserimento sia in linea con “+”/“-”;

3



Inserire la batteria, poi riapplicare il coperchio.

IMPORTANTI INFORMAZIONI RELATIVE AL REFRIGERANTE UTILIZZATO

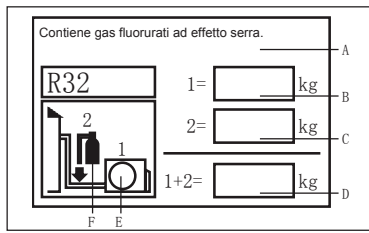

Questo prodotto contiene gas fluorurati ad effetto serra.
Non lasciar sfogare nell'atmosfera.

Tipo di refrigerante: R32

Valore GWP* : 675

GWP=global warming potential

Inserire, con inchiostro indelebile,

- 1 il carico di refrigerante del prodotto inserito in fabbrica
- 2 il quantitativo aggiuntivo di refrigerante caricato sul campo e
- 1+2 il carico di refrigerante totale

sull'etichetta con il carico di refrigerante in dotazione con il prodotto.

L'etichetta compilata deve essere attaccata accanto alla porta di carica-

mento del prodotto (es. all'interno del coperchio con il valore di arresto).

A Contiene gas fluorurati ad effetto serra.

B carico di refrigerante del prodotto inserito in fabbrica: vedere la piastra con il nome dell'unità

C quantitativo aggiuntivo di refrigerante caricato sul campo

D carico di refrigerante totale

E unità esterna

F cilindro di refrigerante e collettore per la carica

CONFORMITÀ AI REGOLAMENTI EUROPEI PER I MODELLI

Climatore: T1 Voltaggi: 220-240V

CE

Tutti i prodotti sono conformi alle seguenti disposizioni europee:

- 2014/53/EU (RED)
- 2014/517/EU (F-GAS)
- 2009/125/EC (ENERGY)
- 2010/30/EU (ENERGY)
- 2006/1907/EC (REACH)

RoHS

I prodotti sono conformi ai requisiti della direttiva 2011/65/EU del Parlamento e del Consiglio Europeo sulla limitazione dell'uso di alcune sostanze pericolose nei dispositivi elettrici ed elettronici (direttiva RoHS UE).

WEEE

In conformità alla direttiva 2012/19/EU del Parlamento Europeo, informiamo il consumatore relativamente ai requisiti per lo smaltimento dei prodotti elettrici ed elettronici.

REQUISITI PER LO SMALTIMENTO:

Il condizionatore acquistato è contrassegnato con questo simbolo, che sta a significare che le parti elettriche ed elettroniche non devono essere mischiate con i rifiuti domestici. Non tentare di aprire il sistema da soli: lo smontaggio del sistema del condizionatore, il trattamento del refrigerante, dell'olio e di altre parti deve essere effettuato da un installatore qualificato conformemente alle leggi locali e nazionali pertinenti. I condizionatori devono essere trattati presso strutture di trattamento specializzate per il riutilizzo, il riciclaggio e il ricondizionamento. Garantendo che questo prodotto sia smaltito correttamente, si aiuterà a prevenire possibili conseguenze negative per l'ambiente e la salute umana. Contattare l'installatore o l'autorità locale per ulteriori informazioni. La batteria deve essere rimossa dal telecomando e smaltita separatamente in conformità alle leggi locali e nazionali pertinenti.



Il condizionatore acquistato è contrassegnato con questo simbolo, che sta a significare che le parti elettriche ed elettroniche non devono essere mischiate con i rifiuti domestici. Non tentare di aprire il sistema da soli: lo smontaggio del sistema del condizionatore, il trattamento del refrigerante, dell'olio e di altre parti deve essere effettuato da un installatore qualificato conformemente alle leggi locali e nazionali pertinenti. I condizionatori devono essere trattati presso strutture di trattamento specializzate per il riutilizzo, il riciclaggio e il ricondizionamento. Garantendo che questo prodotto sia smaltito correttamente, si aiuterà a prevenire possibili conseguenze negative per l'ambiente e la salute umana. Contattare l'installatore o l'autorità locale per ulteriori informazioni. La batteria deve essere rimossa dal telecomando e smaltita separatamente in conformità alle leggi locali e nazionali pertinenti.

Wi-Fi

- Massima potenza di trasmissione wireless (20dBm)
- Range di frequenza operativa (2400 / 2483,5 MHz)

Installazione unità interna

Attrezzi necessari per l'installazione

- Cacciavite
- Pinza
- Seghetto
- Carotatrice
- Chiave per bulloni (17, 19 e 26 mm)
- Rilevatore di perdite del gas oppure soluzione d'acqua saponata
- Chiave dinamometrica (17 mm, 22 mm, 26 mm)
- Tagliatubi
- Allargatubi
- Lama
- Metro
- Alesatrice

Origine d'alimentazione

- Prima di collegare la spina alla presa di corrente, accertarsi che la tensione sia corretta.
- L'alimentazione deve essere uguale a quella dell'etichetta corrispondente.
- Installare un circuito derivato della corrente.
- Ad una certa distanza deve essere installato un ricettacolo dove poter raggiungere il cavo d'alimentazione. Non allungare il cavo tagliandolo.

Selezione del luogo d'installazione

- Installare in un luogo solido, senza vibrazioni, in grado di supportare in modo sufficiente il peso dell'unità.
- Luogo non soggetto a calore o vapore generato nelle vicinanze, dove i rubinetti e gli scarichi dell'unità non sono disturbati.
- Luogo dove lo scarico è semplice, dove le tubature possono essere collegate all'unità esterna.
- Luogo da dove l'aria fredda può essere diffusa in tutta la stanza.
- Luogo vicino ad una presa di corrente, con sufficiente spazio libero attorno.
- Luogo ad una distanza superiore ad 1 m da dove si trovano televisori, radio, apparati wireless e lampade fluorescenti.

Schema per l'installazione dell'unità interna ed esterna

I modelli adottano il refrigerante HFC R32.

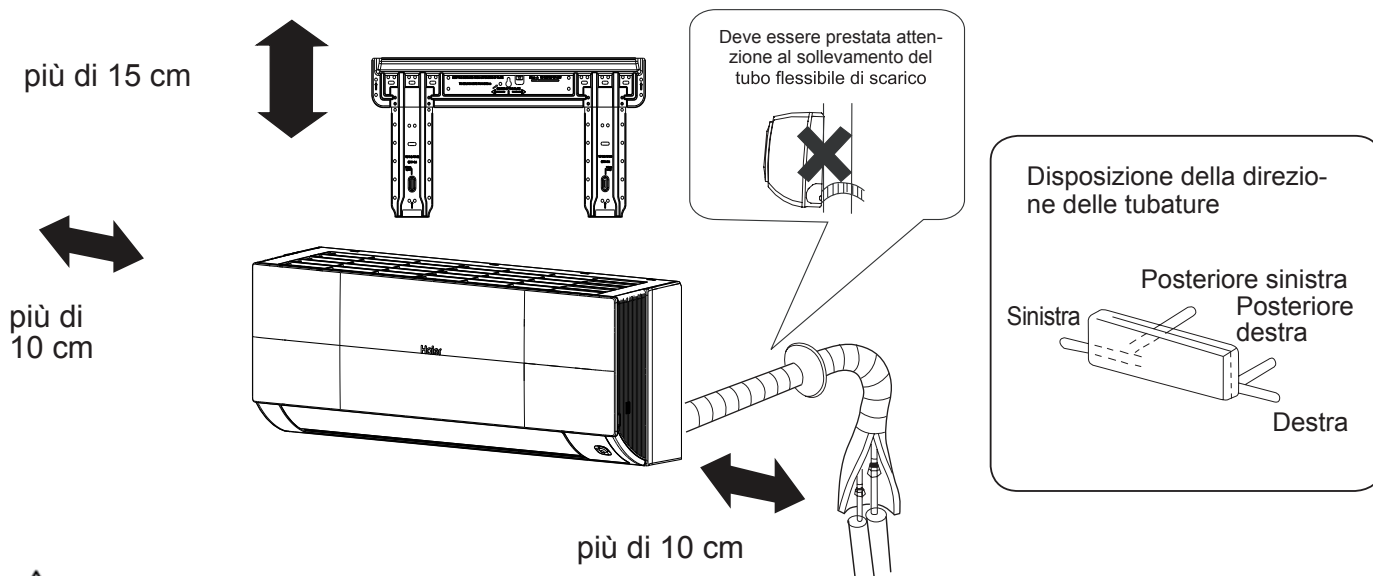

Se si utilizza il tubo di scarico del lato sinistro, assicurarsi che il foro è ottenuto attraverso. La distanza tra l'unità interna e il pavimento deve essere superiore ai 2 m. Attenersi al prodotto acquistato: le immagini sono solo per riferimento.

Installazione unità interna

1 Regolazione della piastra di montaggio e collocazione del foro su parete

Prima installazione della piastra di montaggio

1. Eseguire, in base ai pilastri o architravi nelle vicinanze, un appropriato livellamento della piastra da fissare alla parete, poi bloccare temporaneamente la piastra usando un chiodo d'acciaio.
2. Controllare di nuovo che il livellamento della piastra sia appropriato attaccando un filo a piombo alla parte centrale superiore della piastra, poi fissarla in sicurezza usando il chiodo d'acciaio.
3. Trovare la posizione del foro su parete A/C usando un metro

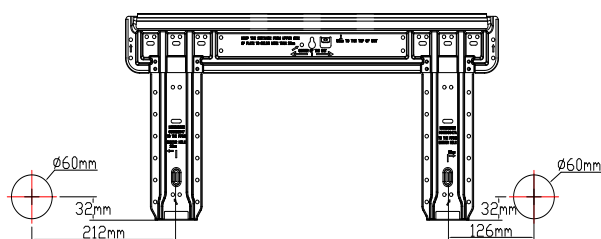

20/25/35/42/50/70K

Installazione della piastra di montaggio su barra laterale ed architrave

- Fissare una barra di montaggio, venduta separatamente, alla barra laterale e all'architrave, quindi fissare la piastra alla barra di montaggio.
- Fare riferimento alla sezione precedente, "Prima installazione della piastra di montaggio", per la posizione del foro.

2 Perforamento del muro e installazione del coperchio foro tubatura

- Fare un buco di 60 mm di diametro, leggermente inclinato verso la parete esterna.
- Installare il coperchio foro tubatura e sigillarlo con stucco dopo l'installazione

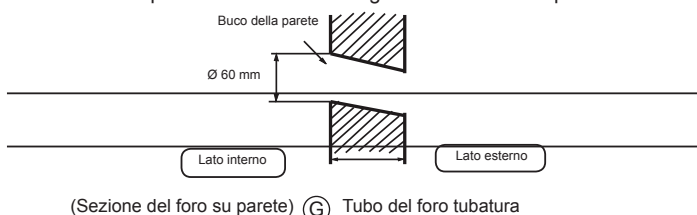

3 Installazione dell'unità interna

Schema della tubatura

[Tubatura posteriore]

- Passare le tubature e il tubo flessibile di scarico, poi fissarli con nastro adesivo

[Sinistra · tubi parte posteriore sinistra]

- Se la tubatura è a sinistra, tagliare con una pinza, il coperchio della tuba tubatura sinistra.
- Se la tubatura è posteriore sinistra, piegare i tubi seguendo la direzione delle tubature verso il contrassegno del foro per la tubatura sinistra posteriore che è stampigliato sui materiali d'isolamento termico.

1. Inserire il tubo flessibile di scarico nella scanalatura dei materiali d'isolamento dell'unità interna.
2. Inserire il cavo elettrico interno/esterno dal retro dell'unità interna ed estrarlo dal lato frontale, poi collegarli.
3. Coprire la superficie svasata dell'attacco con olio refrigerante e collegare i tubi. Coprire bene la parte di collegamento con materiale d'isolamento e assicurarsi di fissare con nastro adesivo

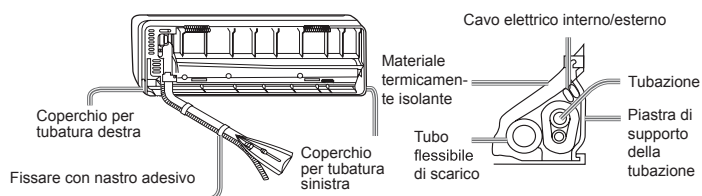

- Il cavo elettrico interno/esterno e il tubo flessibile di scarico devono essere fissati insieme al tubo per il refrigerante usando del nastro protettivo.

[Tubature con altre direzioni]

- Tagliare, con le tenaglie, il coperchio per la tubazione in base alla direzione della stessa e piegarla in base alla posizione del foro sulla parete. Quando si piega, prestare attenzione e non spaccare i tubi.
- Connettere prima il cavo elettrico interno/esterno, quindi estrarre la parte connessa all'isolante termico della parte di connessione speciale.

Fissaggio del corpo dell'unità interna

- Attaccare in modo sicuro l'unità esterna sulle tacche superiori della piastra di montaggio. Spostare il corpo da un lato all'altro per verificare che sia fissato in sicurezza.
- Per fissare l'unità sulla piastra di montaggio, allontanarlo dal lato inferiore e poi appenderlo in perpendicolare.

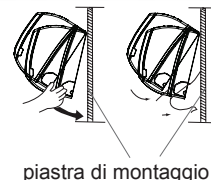

Scaricamento del corpo dell'unità da interno

- Quando si scarica l'unità interna, usare la propria mano per sollevare il corpo e lasciare la graffa, quindi sollevare la parte inferiore del corpo leggermente verso l'esterno e sollevare l'unità finché non lascia la piastra di montaggio.

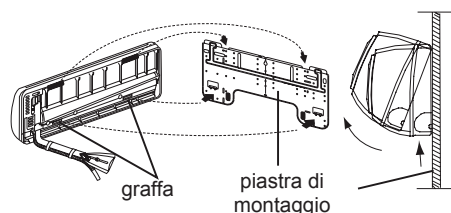

4 Collegamento del cavo elettrico interno/esterno

Rimozione della copertura dei cavi

- Togliere il coperchio dei terminali nell'angolo in basso a destra dell'unità interna, quindi togliere la copertura dei fili svitando le viti.

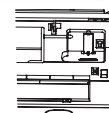

Collegamento del cavo dopo avere installato l'unità interna

1. Inserire dall'esterno il cavo della stanza nella sinistra del foro su parete, nel quale è già stato installato il tubo.
2. Estrarre il cavo sulla parte frontale e collegarlo facendo un anello.

Collegamento del cavo prima di avere installato l'unità interna

- Inserire il cavo dal lato posteriore dell'unità e poi estrarlo sul lato frontale.
- Allentare le viti ed inserire completamente le estremità del cavo nel blocco terminali, poi stringere le viti.
- Tirare leggermente il cavo per accertarsi che i cavi siano stati inseriti e fissati in modo appropriato.
- Dopo avere collegato i cavi, non dimenticare mai di stringere i cavi collegati con la copertura dei cavi.

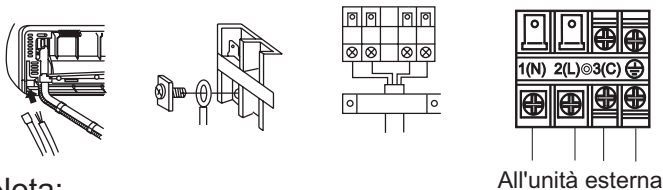

Nota:

Quando si collegano i cavi, controllare con attenzione i numeri di terminale dell'unità interna ed esterna. Se il cablaggio non è corretto, non sarà possibile eseguire in modo appropriato le operazioni e si provocheranno danni.

Cavi di collegamento	4G 1,0 mm ²
----------------------	------------------------

1. Se il cavo d'alimentazione è danneggiato, deve essere sostituito dal produttore, il suo rappresentante o persona similmente qualificata. Il tipo di cavo di collegamento è H05RN-F o H07RN-F.
2. Se il fusibile della scheda PC è saltato, sostituirlo con uno di tipo T.3.15A/250VAC (interno).
3. Il metodo di cablaggio deve essere in linea con le normative di cablaggio locali.
4. Dopo l'installazione, la spina deve essere facilmente raggiungibile.
5. Nel cablaggio fisso deve essere incorporato un interruttore di circuito. L'interruttore di circuito deve essere un interruttore di tutti i poli e la distanza fra i suoi due contatti non deve essere inferiore a 3mm.

5 Installazione della sorgente d'alimentazione

- La sorgente d'alimentazione deve essere usata esclusivamente per il condizionatore.
- Se il condizionatore è installato in un luogo umido, installare un interruttore di circuito con messa a terra.
- Per l'installazione in altri luoghi, usare un interruttore di circuito il più lontano possibile.

6 Taglio e svasatura dei tubi

- Il taglio dei tubi si esegue con un tagliatubi e le fessature devono essere rimosse.
- Dopo avere inserito il dado svasato, si esegue il lavoro di svasatura.

	Attrezzo per svasatura per R410A	Attrezzo convenzionale per svasatura	
	Tipo a frizione	tipo a frizione (tipo rigido)	Tipo dado ad alette (tipo imperiale)
A	0 ~ 0,5 mm	1,0 ~ 1,5 mm	1,5 ~ 2,0 mm

Profilo attrezzo per svasatura

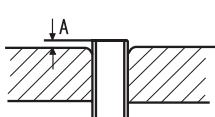

1. Tagliare il tubo

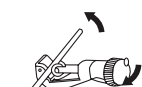

3. Inserire il dado svasato



2. Rimuovere le fessature



4. Svasare il tubo

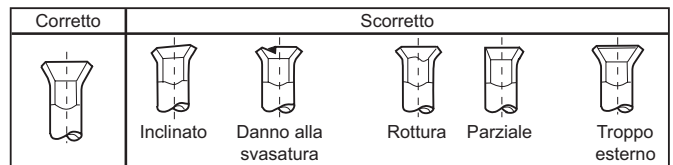

7 Sullo scarico

- Installare il tubo flessibile di scarico in modo che sia inclinato correttamente verso il basso.
- Non installare lo scarico come mostrato di seguito.

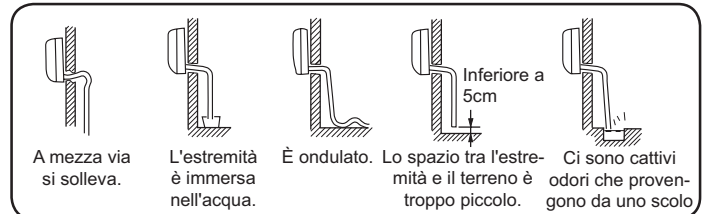

- Versare dell'acqua nel raccoglitore dell'unità interna ed accertarsi che sia scaricata in sicurezza all'esterno.
- Se il tubo flessibile di scarico collegato si trova in una stanza, isolarlo in modo appropriato.

8 Sullo scarico

Codice di indicazione	Descrizione dei problemi	Analisi e diagnosi
E1	Guasto del sensore della temperatura ambiente	Errore collegamento del connettore; Termostato guasto;
E2	Sensore scambiatore di calore non funzionante	Errore PCB;
E4	Errore EEPROM interno	Errore dati EEPROM; Errore EEPROM; Errore PCB;
E7	Errore di comunicazione tra l'unità interna ed esterna	Errore di trasmissione del segnale tra l'unità interna ed esterna a causa di un errore del cablaggio; Errore PCB;
E14	Malfunzionamento del motore della ventola interna	Arresto dell'operazione a causa della rottura di un cavo all'interno del motore della ventola; Arresto dell'operazione a causa della rottura dei cavi dell'adduttore del motore della ventola; Rilevamento errore a causa di un errore dell'unità PCB interna;

9 Controllo dell'installazione e collaudo

- Spiegare accuratamente al cliente come funziona e come si usa il condizionatore in base alle istruzioni del manuale d'uso.

Elenco di controllo per il collaudo

Fare un segno di spunta ✓ nelle caselle

- Perdita di gas sui collegamenti dei tubi?
- Isolamento termico sui collegamenti dei tubi?
- I cavi di collegamento dell'unità interna ed esterna sono inseriti in sicurezza nel blocco terminale?
- I cavi di collegamento dell'unità interna ed esterna sono ben fissati?
- Lo scarico è stato eseguito correttamente?
- La messa a terra è collegata in sicurezza?
- L'unità interna è fissata in modo sicuro?
- La tensione della sorgente di alimentazione è regolamentare?
- Ci sono dei rumori?
- Gli indicatori luminosi si illuminano in modo normale?
- Le funzioni di raffreddamento e riscaldamento (per i modelli con pompa di calore) vengono eseguite in modo normale?
- Il funzionamento del regolatore della temperatura d'ambiente è normale?

Manutenzione

Per un utilizzo intelligente del condizionatore

Impostazione della temperatura ambiente adeguata

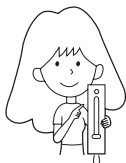

Temperatura adeguata

Non bloccare la presa o lo scarico dell'aria.

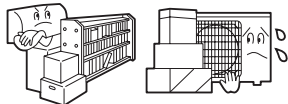

Non bloccare la presa o lo scarico dell'aria.

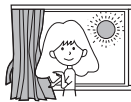

Durante il funzionamento di raffreddamento impedire la penetrazione della luce diretta del sole con tende o ciechi.

Usare il timer efficacemente

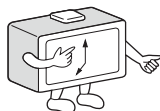

Se si prevede di non utilizzare l'unità a lungo, spegnere l'alimentazione usando l'interruttore principale.



SPEGNIMENTO

Usare le leve efficacemente



Telecomando



Non usare acqua, pulire il telecomando con un panno asciutto. Non usare sgrassatori o panni imbevuti in sostanze chimiche.

Condizionatore



pulire il condizionatore usando un panno soffice e asciutto. Per le macchie resistenti, usare un detergente neutro diluito con acqua. Strizzare bene il panno prima di passarlo, quindi togliere completamente il detergente.

Per la pulizia non usare quanto segue



Benzina, diluenti o soluzioni detergenti pos- Acqua calda oltre i 40 C (104 F) può sono danneggiare il rivestimento dell'unità. provocare scoloritura o deformazione.

Pulizia del filtro dell'aria

- 1 Premere il tasto "SMART" per 5 secondi per sollevare parzialmente il pannello
- 2 Aprire manualmente il pannello e sostenere il pannello con un sostegno
- 3 Rimuovere il filtro
- 4 Pulire il filtro
- 5 Inserire il filtro
- 6 Rimuovere il sostegno e chiudere il pannello
- 7 Premere a lungo il tasto "SMART" e il pannello si abbasserà e chiuderà automaticamente

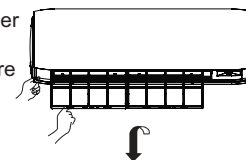

Una volta ogni due settimane

Istruzioni di facile manutenzione (Chiedete al vostro rivenditore o a personale qualificato di effettuare l'installazione.)

1. Apri il pannello, scopri la chiusura e rimuovi le due viti.

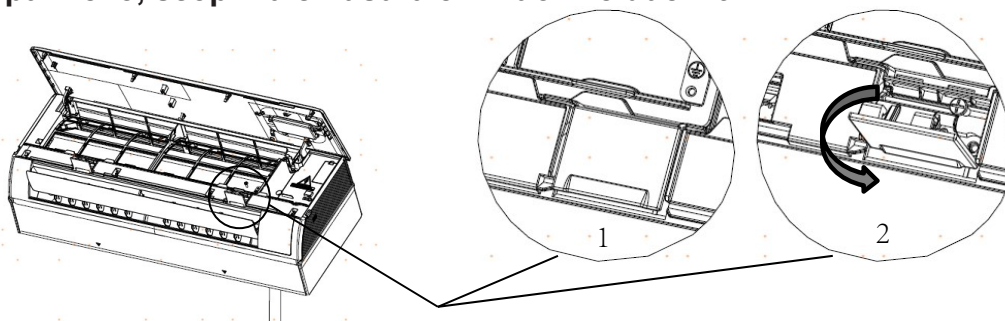

2. Aprire leggermente il deflettore, e rimuovere il pannello inferiore

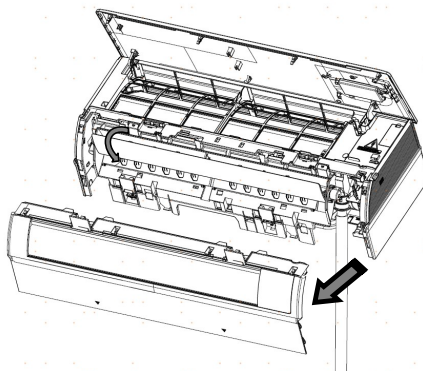

3. Scollegare il tubo dello scarico della condensa ed i connettori terminali.

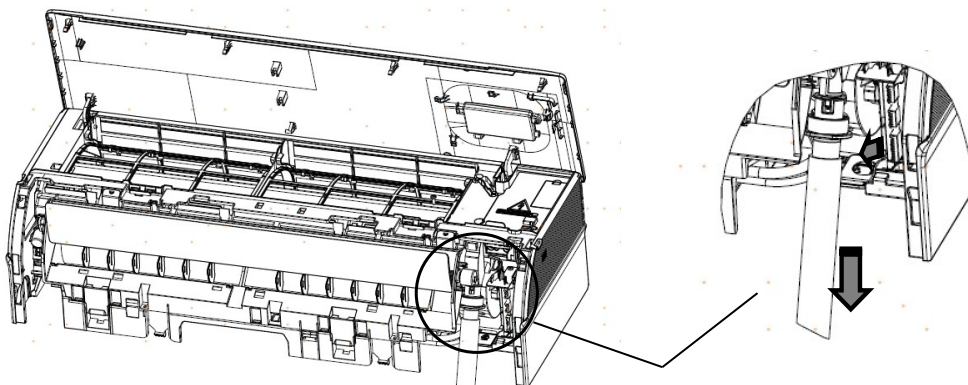

4. Sganciare le clip A e B poste nella parte inferiore della scocca e rimuovere il gruppo ventilatore facendo attenzione ai 2 gancetti nella parte frontale

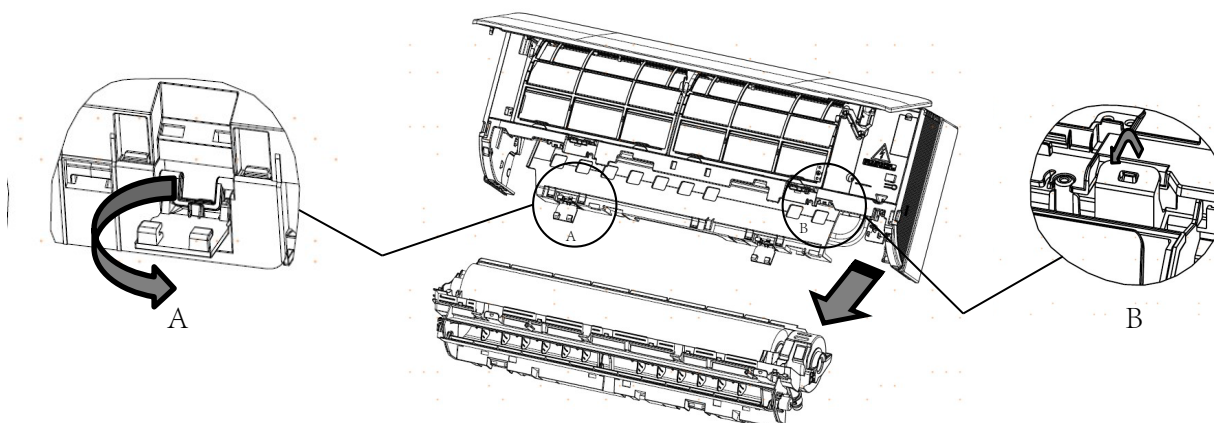

Attenzione

⚠ AVVISO

Per l'installazione chiamare il negozio preposto alla vendita/assistenza.
Non tentare di installare il condizionatore da soli, poiché lavori inadeguati possono causare scosse elettriche, incendi, perdite d'acqua.

⚠ AVVISO

In caso di anomalie come odore di bruciato, spegnere subito l'apparecchio e contattare il rivenditore.



⚠
APPLICAZIONE RIGOROSA

Usare una presa dedicata dotata di salvavita

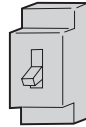

Verificare che lo scarico sia installato adeguatamente



APPLICAZIONE RIGOROSA

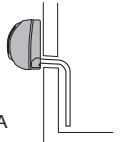

Connettere completamente il cavo di alimentazione alla presa



APPLICAZIONE RIGOROSA

Utilizzare la tensione giusta



APPLICAZIONE RIGOROSA

1. Non usare un cavo di alimentazione con prolunga o connesso a metà
2. Non installare dove c'è la possibilità di perdite di gas infiammabili.
3. Non esporre l'unità a vapore acqueo o vapore di olio.



DIVIETO

Non usare un cavo di alimentazione collegato anche ad altro.



DIVIETO

Fare attenzione a non danneggiare il cavo di alimentazione.

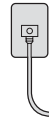

DIVIETO

Non inserire oggetti nella presa o nello scarico dell'aria.

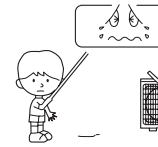

DIVIETO

Non avviare o arrestare l'esercizio disconnettendo il cavo di alimentazione, ecc.



DIVIETO

Non dirigere il flusso dell'aria direttamente verso le persone, in particolare verso bambini o persone anziane.



DIVIETO

Non tentare di riparare o di ricostruire il sistema da soli:

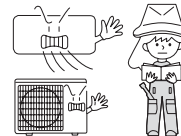

Connettere il cavo di messa a terra.

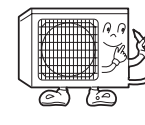

messa a terra

⚠ AVVERTENZA

Non utilizzare per conservare alimenti, opere d'arte, apparecchiature particolari, per l'allevamento o la coltivazione.

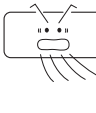

DIVIETO

Cambiare l'aria di tanto in tanto, in particolare se contemporaneamente viene utilizzata la cucina a gas.

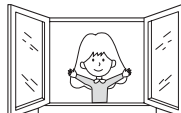

APPLICAZIONE RIGOROSA

Non toccare l'interruttore con le mani bagnate

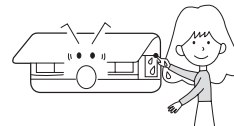

DIVIETO

Non installare vicino a camini o ad altri apparecchi per il riscaldamento.

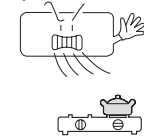

DIVIETO

Verificare le buone condizioni del supporto di installazione

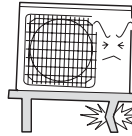

DIVIETO

Non versare acqua nell'unità per pulirla

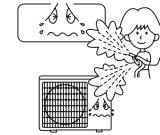

DIVIETO

Non mettere animali o piante nella direzione del flusso dell'aria

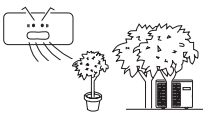

DIVIETO

Non posizionare nessun oggetto sull'unità o salire su di essa.

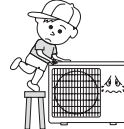

DIVIETO





Non posizionare vasi di fiori o contenitori pieni d'acqua sopra l'unità.



DIVIETO

Risoluzione dei problemi

Prima di richiedere l'assistenza, controllare il seguente elenco.

	Fenomeno	Causa o punti di controllo
Ispezione delle prestazioni normali	Il sistema non si riavvia immediatamente. 	<ul style="list-style-type: none"> Quando si spegne l'unità, quale misura protettiva non è possibile riavviare il sistema prima che siano trascorsi 3 minuti. Quando la spina è scollegata e ricollegata alla presa di corrente, il circuito di protezione sarà attivato per 3 minuti per proteggere il condizionatore.
	L'unità è rumorosa 	<ul style="list-style-type: none"> Durante il funzionamento della macchina o quando è ferma, si potrebbero udire rumori simili a gorgoglii o soffi. Questi rumori sono più distinti durante i primi 2-3 minuti di funzionamento. (Il rumore è generato dal liquido refrigerante che circola nel sistema.) Durante il funzionamento della macchina si potrebbero udire rumori simili a crepitii. Questi rumori sono generati dalle coperture che si espandono o si riducono in seguito al cambio di temperatura. Se il flusso d'aria emette un rumore forte quando l'unità è in funzione, probabilmente il filtro dell'aria è sporco.
	Sono generati odori.	<ul style="list-style-type: none"> Questo fenomeno accade perché il sistema fa circolare gli odori della stanza, come quelli dei mobili, delle vernici o delle sigarette.
	Esce vapore o fumo. 	<ul style="list-style-type: none"> Durante il funzionamento a Condizionatore o deumidificatore l'unità interna può emettere del vapore. Questo è provocato dall'improvviso raffreddamento dell'aria interna.
	In modalità deumidificatore, la velocità del ventilatore non può essere cambiata.	<ul style="list-style-type: none"> In modalità deumidificatore, se la temperatura ambiente scende sotto i 2 °C, l'unità si avvierà a intervalli a velocità bassa, indipendentemente dall'impostazione del ventilatore.
		<ul style="list-style-type: none"> La spina è collegata alla presa di corrente? C'è un black-out? Si è bruciato il fusibile?
Altri controlli	Raffreddamento mediocre 	<ul style="list-style-type: none"> Il filtro dell'aria è sporco? Di norma deve essere pulito ogni 15 giorni. La presa e l'uscita d'aria sono ostruite? La temperatura è impostata correttamente? Ci sono porte o finestre aperte? La luce del sole entra direttamente nella stanza mentre è in funzione il condizionatore? (usare le tende) Ci sono troppe sorgenti di calore o troppe persone nella stanza mentre è in funzione il condizionatore?

Attenzione

- Non ostruire o coprire la griglia di ventilazione del condizionatore. Non mettere le dita o altri oggetti nelle uscite/entrate e nella leva di oscillazione.
- L'utilizzo di questo apparecchio non è idoneo per persone con capacità fisiche, sensoriali o mentali ridotte (inclusi bambini) o senza un'adeguata esperienza e conoscenza del suo utilizzo, a meno che non vengano sorvegliate o ricevano istruzioni da una persona responsabile della loro sicurezza. Sorvegliare i bambini, in modo da assicurarsi che non giochino con l'apparecchio.

Specifiche

Il circuito del refrigerante è a prova di perdite

La macchina è adattiva nella seguente situazione

1. Intervallo di temperatura ambiente applicabile:

Condizionatore	Interno	Massimo: D.B./W.B Minimo: D.B./W.B	35°C/24°C 21°C/15°C
	Esterno	Massimo: D.B./W.B Minimo: D.B	43°C/26°C -20 °C
Riscaldamento	Interno	Massimo: D.B Minimo: D.B	27°C 10°C
	Esterno	Massimo: D.B./W.B Minimo: D.B.	24°C/18°C -15°C
	Esterno (INVERTER)	Massimo: D.B./W.B Minimo: D.B	24°C/18°C -20°C

- Se il cavo di alimentazione dovesse danneggiarsi, deve essere sostituito dal produttore o dall'agente preposto all'assistenza o da persona similmente qualificata.
- Se il fusibile del condizionatore sulla scheda PC dovesse danneggiarsi, cambiarlo con il tipo T. 3.15A/ 250V. Se il fusibile dell'unità esterna dovesse rompersi, cambiarlo con il tipo T.25A/250V
- Il metodo di cablaggio deve essere in linea con le normative di cablaggio locali.
- Dopo l'installazione, la spina deve essere facilmente raggiungibile.
- La batteria usata deve essere smaltita correttamente.
- L'apparecchio non è destinato all'uso da parte di bambini o di invalidi senza una supervisione.
- I bambini devono essere controllati così da garantire che non giochino con l'apparecchio.
- Usare la spina elettrica adeguata, adatta al cavo di alimentazione.
- La spina e il cavo di connessione devono aver acquisito l'attestazione locale.
- Per proteggere le unità, spegnere prima il condizionatore, e disattivare l'alimentazione almeno dopo 30 secondi.

Indirizzo: Parco industriale di Haier, strada di Haier, zona ad alta tecnologia, città di Qingdao, provincia di Shandong, Repubblica popolare cinese
 Contatti: TEL +86-532-8893-7937
 Sito web: www.haierhvac.eu



Læs forholdsreglerne i denne manual grundigt før anlægget tages i brug.



Dette anlæg er forfyldt med kølemiddel R32.

Opbevar denne manual hvor brugeren let kan finde den.

ADVARSEL:

- Brug aldrig andre midler end de af producenten anbefalede, til fremskynding af afrimning processen eller rengøring.
- Produktet skal opbevares i et rum uden antændelseskilder i kontinuerlig drift (fx åben ild, et gasapparat i drift eller en elvarmer i drift).
- Undgå, at gennembore eller brænde produktet.
- Vær opmærksom på at kølemidler kan være lugtfri.
- Anlægget skal installeres, idriftsættes og opbevares i et rum der har et gulvareal på mere end 3m².
- Hvis forsyningskablet bliver beskadiget, skal det udskiftes af leverandøren eller en autoriseret servicetekniker, for at undgå fare.
- Anlægget kan benyttes af børn fra 8 år og op, samt af personer med reducerede fysiske, sensoriske og mentale evner eller manglende erfaring eller viden, hvis de er under opsyn, eller er blevet instrueret i hvordan apparatet bruges på sikker vis, og forstår de farer der er forbundet med dette. Børn må ikke lege med produktet. Rengøring og egen vedligeholdelse må ikke udføres af børn, medmindre de er under opsyn.
- Kabelinstallationer for anlægget skal udføres i overensstemmelse med gældende lokale regler.
- Alle kabler skal være godkendte og egnet til formålet. Under installationen af anlægget, når forsyningskablerne bliver afbrudt, skal det sikres at jordlederen er den sidste der afbrydes. Varmepumpens afbryder skal afbryde på alle poler. Afstanden mellem dens to kontakter skal minimum være 3mm. Denne skal indgå som en fast integreret del af installationen.
- Sørg for, at installationen bliver udført i fuld overensstemmelse med gældende lokale regler af professionelle installatører.
- Sørg for at tilslutningen af jordlederen er udført korrekt og pålideligt.
- Der skal installeres et godkendt fejlstrømsrelæ.
- Der må ikke benyttes andre kølemidler end det på udedelen anviste (R32) under installation, flytning eller reparation. Brug af andre kølemidler kan medføre driftsproblemer eller skade på enheden samt pådragelse af personskader.

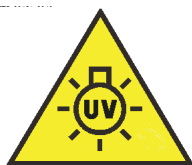

Denne enhed indeholder en UV-C-lampe.

Advarsel:

- Læs servicevejledningen omhyggeligt, før du åbner apparatet.
- Øjnene eller huden kan blive irriteret, hvis de udsættes for luftindtaget og de indvendige dele. Ved adgang til luftfilteret og vedligeholdelse skal du sørge for, at strømmen er afbrudt, før du nærmer dig produktet.
- UV-C-barrierer med UV-strålingsfaresymbolet må ikke fjernes.
- Brug ikke udstyr, der er tydeligt beskadiget.
- UV-C-lampe må ikke betjenes uden for apparatet.
- Før udskiftning, rengøring eller anden vedligeholdelse af UV-C lampen skal enheden afbrydes fra strømforsyningen.
- Frontpanelet med UV-strålingsfaresymbolet har en Hall-kontakt til at afbryde strømforsyningen til UV-C lampen, hvis der er UV-C-stråling til stede, for din sikkerheds skyld. Du må ikke dække Hall-kontakten med magneter og andre lignende materialer.
- Før du åbner frontpanelet med UV-strålingsfaresymbolet med henblik på vedligeholdelse af brugeren, anbefales det at afbryde strømforsyningen.
- Hvis UV-C lampen er beskadiget, skal den udskiftes af producenten, dennes serviceagent eller en tilsvarende kvalificeret person for at undgå fare.
- Utilsigtet brug af udstyret eller beskadigelse af huset kan føre til farlig UV-C-stråling, der kan lække. Selv små doser af UV-C-stråling kan skade øjne og hud.

Indholdsfortegnelse:

DELE OG FUNKTIONER	1
DRIFTSINDSTILLINGER	2
INSTALLATION AF INDEDEL	12
VEDLIGEHOLDELSE	15
SIKKERHEDSFORANSTALTNINGER	17
FEJLFINDING	18

DELE OG FUNKTIONER

Indedelen

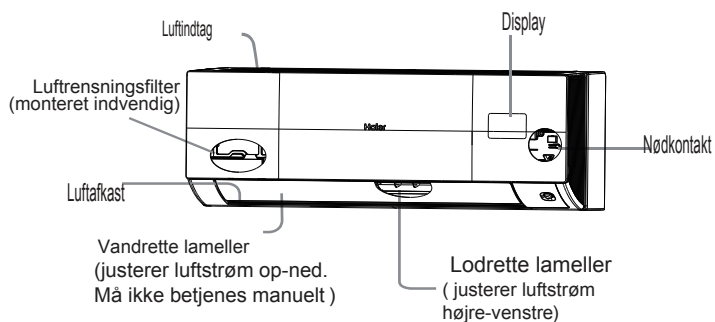

Bemærk:

Den faktiske luftindtagsrist kan variere fra den i manualen viste, afhængig af hvilken model der er anskaffet.

Display board

- ① Signal receiver
- ② Setting temp. display
- ③ Operation mode indicator
- ④ Wi-Fi



Fjernbetjening

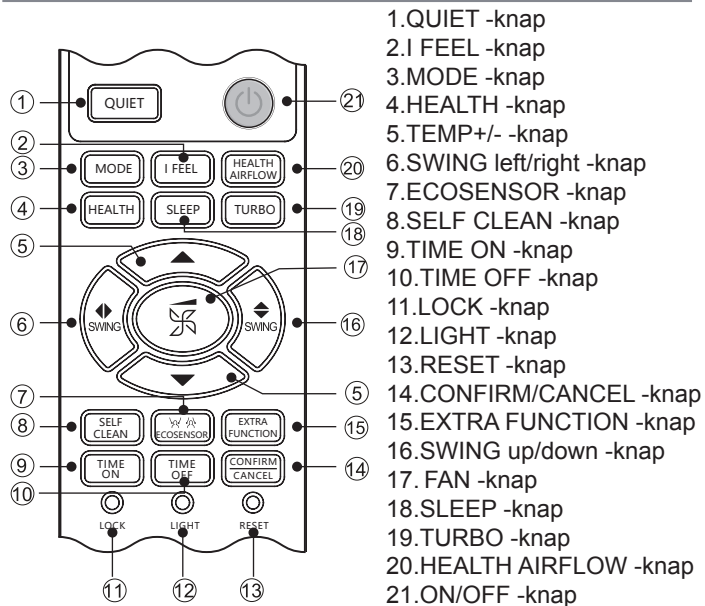

1. QUIET -knap
2. I FEEL -knap
3. MODE -knap
4. HEALTH -knap
5. TEMP +/- -knap
6. SWING left/right -knap
7. ECOSENSOR -knap
8. SELF CLEAN -knap
9. TIME ON -knap
10. TIME OFF -knap
11. LOCK -knap
12. LIGHT -knap
13. RESET -knap
14. CONFIRM/CANCEL -knap
15. EXTRA FUNCTION -knap
16. SWING up/down -knap
17. FAN -knap
18. SLEEP -knap
19. TURBO -knap
20. HEALTH AIRFLOW -knap
21. ON/OFF -knap

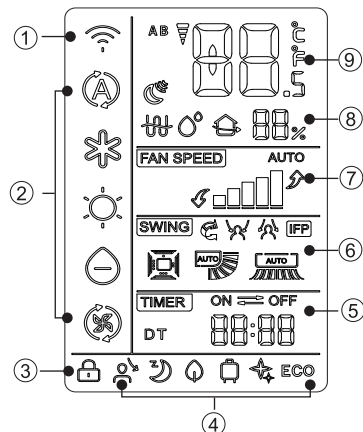

1. Visning for Wi-Fi-signal
2. Visning af driftstilstand
3. Visning af Lock
4. Visning af status for forskellige funktioner
5. Visning af Timer ON
Visning af Timer OFF
Visning af Clock
6. Visning af Swing
Visning af Swing op/ned indstilling
Visning af Swing højre/venstre indstilling
7. Visning af ventilatorhastighed
8. Visning af luftfugtighed
9. Temperaturvisning

Udedelen

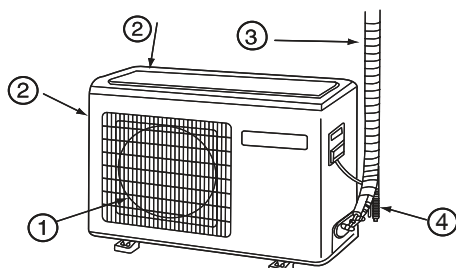

- ① Luftfaskast
- ② Luftindtag
- ③ Rør og kabeltilslutning
- ④ Drænslange

Bemærk venligst, at ovenstående billede kun er til reference. Dette kan meget afhænge af den købte enhed.

Bemærk:
 a. Det er ikke alle modeller der har visning af luftfugtighed.
 b. Hvis modellen har Wi-Fi, skal du holde ON/OFF-knappen nede i 5 sekunder for at sende Wi-Fi forbindelsessignalet. Følg instruktionerne på displayet for at forbinde enheden til Wi-Fi.

danish

Betjening

Indstilling af ur

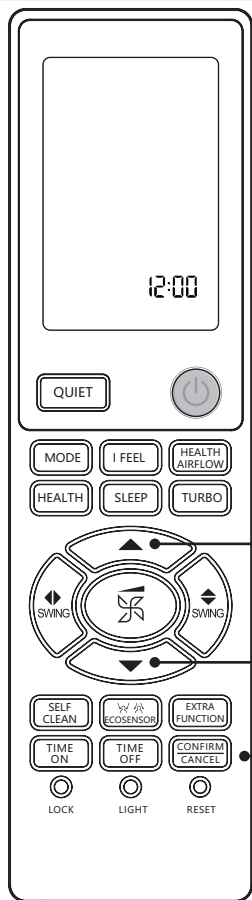

1. Indlæs batteriet eller tryk på knappen "reset"

2. Tryk på "RESET" eller "SWING" for at indstille tiden

Hvert tryk vil ændre tiden med 1 min. Hvis knappen holdes nede ændres tiden hurtigere.

3. Tidsindstillingen bliver bekræftet, tryk på "bekræft" knappen, mens uret begynder at arbejde.



Bemærk:

Afstanden mellem signalsenderen i fjernbetjeningen og modtageren i anlægget bør ikke overstige 7 m., og der må samtidig ikke være fysiske forhindringer for signalet. Hvis der er installeret lysstofrør med elektronisk starter eller trådløs telefon i rummet, kan signalmodtageren i varmepumpen blive forstyrret i at modtage signaler, i disse tilfælde bør afstanden mellem fjernbetjeningen og indedelen være mindre. Et fuldt display eller et uklart display under drift indikerer at batterierne er brugt op. Skift da batterierne.

Hvis fjernbetjeningen ikke fungerer normalt under drift, så prøv at tage batterierne ud og sæt dem i igen efter nogle minutter.

Hint:

Fjern batterierne i tilfælde af at fjernbetjeningen ikke skal benyttes i længere tid.

Lås/indikator/reset/Yderligere funktioner

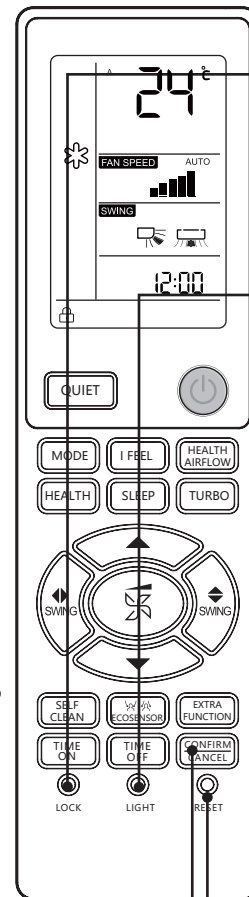

1. Lås-knappen



Til låsning af tastene og LCD-displayet.

2. Indikatorknapper



Tænder og slukker for rummonitoren. Tænder og slukker for det indendørs display. Tryk på indikator-tasten 10 gange inden for 5 sekunder for kun at vise den indstillede temperatur. Når det lykkes, lyder der 3 biplyde i rummet. For at vende tilbage til visningen af omgivelsestemperaturen skal du trykke på indikator-tasten 10 gange mere inden for 5 sekunder. Som standard viser indendørsenheden den omgivende temperatur. Den indstillede temperatur vises kun i et par sekunder, efter at temperaturen er blevet justeret med fjernbetjeningen.

3. Nulstillingsknappen



Hvis fjernbetjeningen ikke fungerer korrekt, skal du trykke på denne knap for at nulstille fjernbetjeningen.

4. Yderligere funktionsknapper



Funktion: A-B-kode → 10°C opvarmning (kun i opvarmningstilstand) → °F/°C konvertering

Opertion

Automatisk drift af køling, opvarmning, affugtning og ventilator

1. Enheden starter op



2. Tryk på tilstandsknappen for at vælge driftstilstand.



• Ved hvert tryk på knappen skifte indstillingerne fremad på skift.

Tilstand	Bemærkninger
Automatisk	I automatisk drift vælger klimaanlægget automatisk køle- eller varmedrift afhængigt af rumtemperaturen. Når ventilatoren er indstillet til automatisk tilstand, justerer klimaanlægget automatisk ventilatorhastigheden i forhold til rumtemperaturen.
Køling	Kun køling
Affugtning	I affugtningstilstand kører enheden med mellemrum med lav hastighed, når rumtemperaturen er under den indstillede temperatur +2 °C, uanset indstillingen af ventilatorstilstand.
Opvarmning	I opvarmningstilstand blæses der varm luft i kort tid takket være anti-kølefunktionen. Når ventilatoren er indstillet til automatisk tilstand, justerer klimaanlægget automatisk ventilatorhastigheden i forhold til rumtemperaturen.
Ventilatorer	I ventilatorstilstand kører enheden ikke i køle- eller opvarmningstilstand, men kun i ventilatorstilstand, og i ventilatorstilstand er den automatiske tilstand ikke tilgængelig. Og temperaturindstillingen er deaktiveret. I blæsertilstand er det ikke muligt at anvende dvalefunktion.

3. Tryk på temperaturknappen.



Hver gang du trykker på knappen, øges temperaturindstillingen med 1 cm.



Hver gang du trykker på knappen, sænkes temperaturindstillingen med 1 cm.

Apparatet begynder at køre for at nå den indstillede temperatur på LCD-skærmen.

4. Ventilatorens hastighed



Tryk på knappen for ventilatorhastighed. For hvert tryk ændres blæserhastigheden som følger. Enheden kører med den valgte ventilatorhastighed.

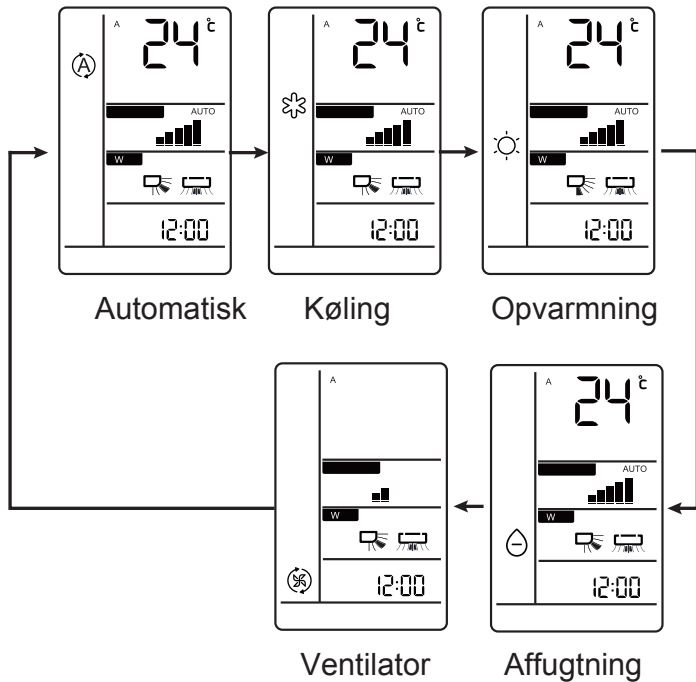

Operation

Sundhedsoperationer

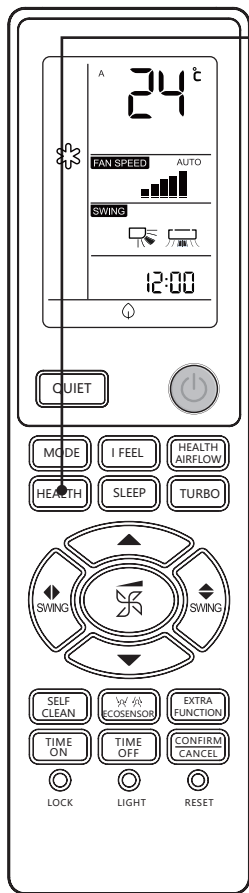

Tryk på knappen "Sundhed".

Hver gang der trykkes på denne knap, vises . Klimaanlægget starter den negative ionfunktion for sundhed. Tryk på sundhedsknappen to gange efter hinanden, forsvinder, og operationen stopper.

Germicidal UVC-funktion:

Den anvender den mest effektive ultraviolette stråling i c-båndet til bakteriedræbende virkning, fjerner bakterier og andre skadelige mikroorganismer fra luften og har en betydelig effekt på luftkvaliteten.

Somatosensorisk drift

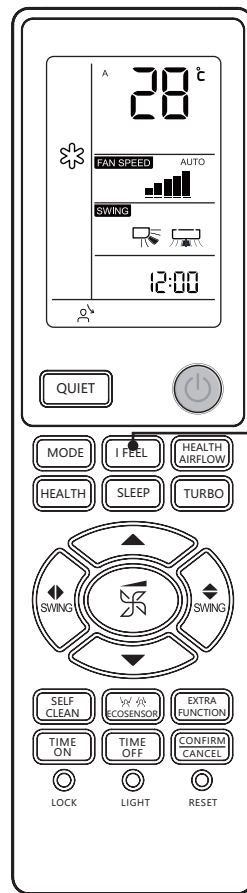

Tryk på knappen I FEEL

1. Kun tilgængelig i køle-, varme- eller automatisk tilstand (ingen andre tilstande understøttes).
2. Placer fjernbetjeningen i et område, hvor klimaanlægget kan blive modtaget. Tryk på knappen "I FEEL", og fjernbetjeningen viser ikonet " " på fjernbetjeningen. Fjernbetjeningen sender data om cyklisk temperatur til den indendørs enhed hvert 3. minut, og klimaanlægget fungerer i henhold til disse data.
3. Tilstanden "Body" afsluttes, når strømmen slukkes, når der trykkes på knappen "I FEEL", eller når der skiftes til en anden tilstand.

Bemærk:

1. Det anbefales at tænde den bakteriedræbende UV-funktion i 1-2 timer i løbet af dagen, længere tid vil påvirke UV-lampeens levetid.
2. Se ikke direkte på UV-lampe og rør den ikke med hænderne, når steriliseringsfunktionen er tændt. Sluk for steriliseringsfunktionen, før du åbner panelet.
3. Når desinfektionsfunktionen er slået til, kan der forekomme et svagt blå lys i nærheden af klimaanlæggets indgang.
4. UV-lyset tændes kun, når den interne ventilator er aktiveret, og sundhedsfunktionen er slået til.

Driftsindstillinger

Behagelig søvn

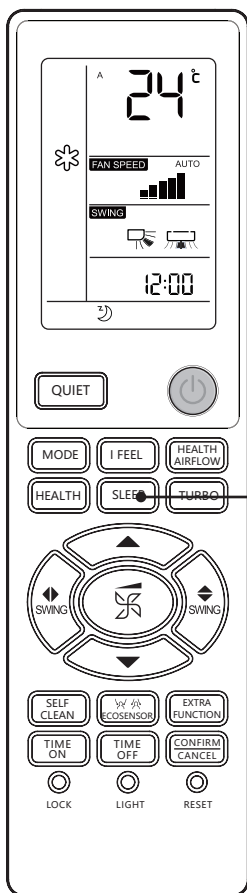

Før du går i seng kan du trykke på SLEEP, hvorefter anlæg get begynder at køre sin SLEEP-funktion, som er designet til at få dig til at sove trygt.



Funktionsmåde:

1. I COOL og DRY drif

Når SLEEP funktionen har været aktiveret i 1 time hæves temperaturen med 1 °C højere end sætpunktet. Efter endnu én time hæves temperaturen med endnu 1 °C. Anlægget kører videre i yderligere 6 timer før det stopper. Temperaturen er en smule højere end temperatursætpunktet, så rumtemperaturen ikke bliver for lav til en god nats søvn.

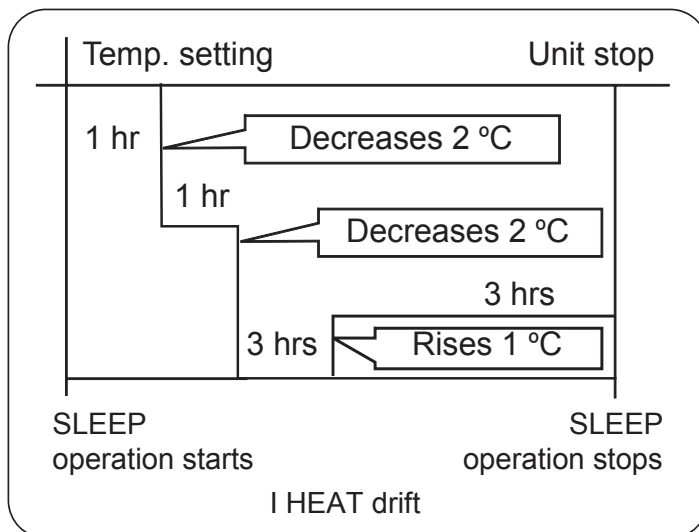

3. I automatisk tilstand

Apparatet fungerer i den tilsvarende dvaletilstand, som svarer til den automatisk valgte driftstilstand.

4. I ventilatortilstand

Den har ikke en dvalefunktion.

5. Når Quiet Sleep-funktionen er indstillet til 8 timer, kan den afsluttende søvntid ikke justeres. Når du har indstillet timerfunktionen, kan den stille dvalefunktion ikke indstilles. Efter indstilling af dvalefunktionen vil dvalefunktionen blive annulleret, hvis brugeren nulstiller timerstartfunktionen, og maskinen vil være i timer-tilstand, og hvis brugeren nulstiller timer-ud-funktionen, vil en af dem fungere tidsmæssigt først, og enheden vil automatisk stoppe, mens de andre tilstande vil blive annulleret.

Bemærkninger om genopretning af strømafbrydelser:

Tryk 10 gange inden for 5 sekunder på søvnknappen for at aktivere funktionen efter at have hørt fire lyde. 10 gange inden for 5 sekunder for at afslutte funktionen efter at have hørt to lyde.

Funktion til genopretning ved strømsvigt

Hvis apparatet startes for første gang, skal kompressoren vente i 3 minutter, før den begynder at køre. Når strømforsyningen genoprettes efter en strømafbrydelse, kører enheden automatisk, og kompressoren starter efter 3 minutter.

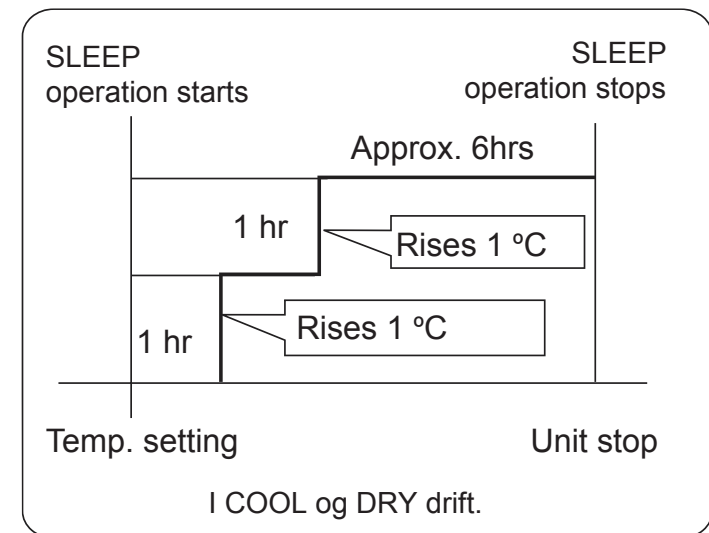

2. I HEAT dri

Når SLEEP-funktionen har været aktiv i 1 time, bliver temperaturen 2 °C lavere end sætpunktet. Efter endnu 1 time reduceres temperaturen med endnu 2 °C. Efter 3 timer mere stiger temperaturen med 1 °C. Anlægget kører videre i yderligere 3 timer før det stopper. Temperaturen er lavere end sætpunktet for at sikre at rumtemperaturen ikke bliver for høj til en god nats søvn.

Driftsindstillinger

Health Flowfunktion

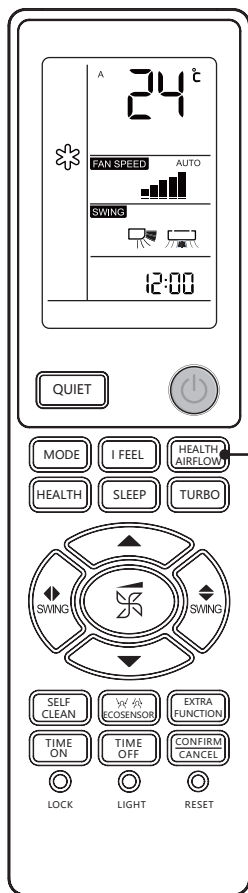

Tryk på "HEALTH AIRFLOW"-knappen for at indstille Health Flowfunktion.

1. Ved første tryk vises  i displayet. Undgå at få den stærke luftstrøm direkte på kroppen.

2. Ved andet tryk vises  i displayet. Undgå fortsat at få den stærke luftstrøm direkte på kroppen.





Tryk på knappen igen for at stoppe Health Flowfunktion.

Tryk på knappen HEALTH AIRFLOW igen, enheden vil fortsætte med at arbejde under den tilstand, før indstillingen af sundhedsluftfunktionen.

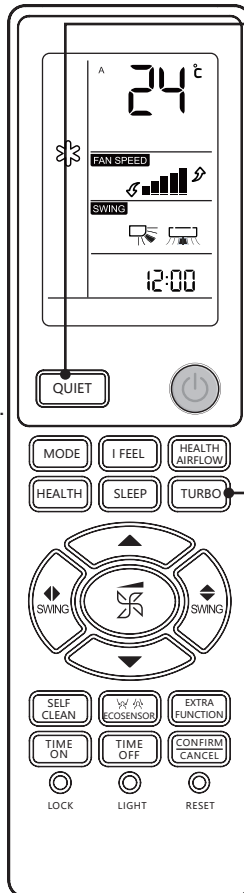
QUIET/TURBO tørredrift



Tryk på QUIET-knappen

Denne funktion bruges når der er behov for ro til hvile, læsning eller lignende. Ved tryk på "QUIET"-knappen, vises  i displayet og varmepumpen går i stilledrift, hvor ventilatorhastigheden går ned på lavt hastighedstrin i AUTO FAN SPEED mode. Ved at trykke på "QUIET" igen, sættes anlægget tilbage til normaldrift, og  forsvinder fra displayet.



Tryk på TURBO-knappen

Når du har brug for hurtig opvarmning eller køling, kan du søge denne funktion. Tryk på TURBO knappen, fjernbetjeningen vil vise  og derefter opnå til turbo-funktion. Tryk igen på denne turbo-knap, turbofunktionen annulleres.

Ventilatorhastigheden er højest, når den kører stærkt; når den kører stille, er ventilatorhastigheden meget langsom.



Bemærk:

Ujævn temperaturfordeling i rummet under kraftig drift og i hurtig afkølingstilstand. Lange perioder med lydløs drift kan forårsage virkningerne af ikke at være for kølig eller for varm..

OBS:

Luftafkastningsristen må ikke justeres direkte med hånden. Hvis man gør det, vil risten ikke positionere sig korrekt under normal drift. Hvis risten ikke positionerer sig korrekt, så stop varmepumpen og start den igen, og indstil så ristpositionen vha. fjernbetjeningen. Fjernbetjeningen kan huske den seneste driftstilstand. Når duskal starte varmepumpen næste gang, skal du blot trykke på "ON/OFF"-knappen for at starte enheden i sin seneste tidligere tilstand.

Bemærk:

1. Når funktionen Health Flowdrift er indstillet, er både luftafkastningsristens og luftindtagsristens positioner fastlåst.
2. I varmedrift er det bedst at vælge denne funktion: 
3. I køledrift er det bedst at anvende denne funktion: 
4. Ved afkølings- og tørredrift i længere perioder med høj luftfugtighed, vil der muligvis dryppe lidt vand fra luftafkastningsristen.
5. Vælg den luftstrømningsretning der bedst passer dig bedst for denne driftstilstand.

Opertion

SWING-funktion

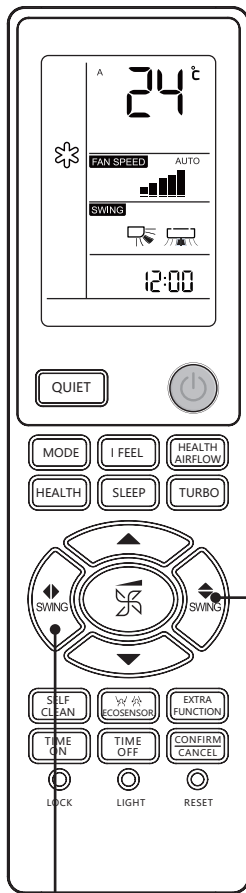

1. Op/ned luftstrømningsretning SWING



For hvert tryk på -knappen, ændrer visningen på fjernbetjening en sig på følgende vis, alt efter hvilken driftstilstand anlægget kører i:

COOL/DRY/FAN:



HEAT:



AUTO:



Initial state

2. Højre/venstre luftstrømningsretning SWING



For hvert tryk på -knappen, ændrer visningen på fjernbetjeningen sig på følgende vis:
Fjernbetjening:

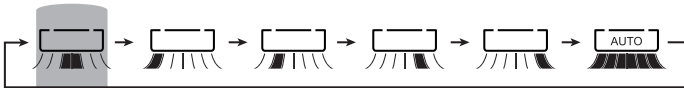

Startposition

BEMÆRK:

- Når luftfugtigheden er høj, kan der opstå kondensat ved luftafkastet hvis alle lodrette lameller er ført helt til enten venstre eller højre.
- Det tilrådes at det undgås at holde de vandrette lameller i nedadpegende position i lang tid under køle- eller tørredrift, da der ellers opstår mulighed for dannelse af kondensat.
- Da den kolde luft altid vil synke nedad når anlægget er i køledrift, giver det her den bedste virkning, at justere på højre/venstre luftstrømningsretning hvis man ønsker en bedre luftcirkulation.

SELF-CLEAN funktion

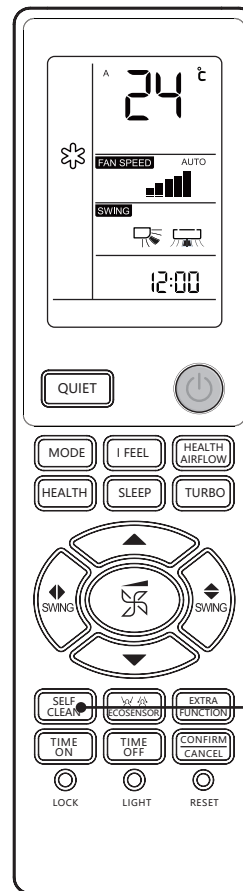

Funktions beskrivelse::

Formålet med denne funktion er at rense fordampere..

Tænd og sluk



Hvis denne funktion er nødvendig, skal du vælge i hOn APP.

Tryk på knappen SELF CLEAN for at åbne denne funktion. Displayet viser "CL" på panelet af indendørs enhed og på fjernbetjeningen. Maksimal driftstid i denne funktion er højst 21 minutter. Denne funktion afsluttes automatisk med "Pi" lyden to gange, og enheden vender tilbage til den oprindelige tilstand. Når du trykker på knappen gentagne gange, afsluttes processen ikke. Tryk på ON/OFF-knappen for at afslutte denne tilstand..

BEMÆRK:

1. Denne funktion kan ikke benyttes, når anlægget kører på timer eller i sleep drift.
2. Når selvrensningfunktionen starter kan luftmængden reduceres, stoppe eller blæse kold luft.
3. Det er normalt, at der fra anlægget kan høres udvidende lyde ved varme og sammentrækkende lyde ved kulde.
4. Visning af "CL" kan variere fra fjernbetjening til anlæggets display.
5. Hvis udendørstemperaturen er under 0°C, kan fejlkoden "F25" opstå under selvrensningprocessen, hvilket er normal beskyttelse. Venligst sluk for anlægget og genstart efter 10 sekunder.
6. Den optimale tilstande at køre selvrensningprocessen i er: Indendørstemperatur imellem +20°C - +27°C og luftfugtighed imellem 35% - 60% og uden dørrstemperatur imellem +25°C - +38°C (aircondition sæson).
7. Ved for tør luft (luftfugtighed < 20%) kan det være vanskeligt at til isse f ordampere. Ved for høj luftfugtighed (>70%) kan kondensvandet øges og herved fjernes noget af tilisningen på fordampere.

Opertion

Energibesparende sensordrift

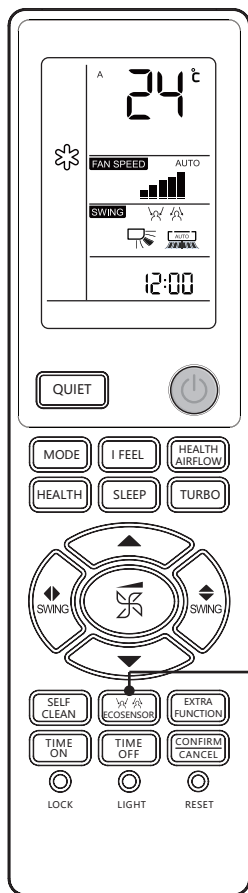

Tryk på knappen til energibesparende sensor

og for hvert tryk på knappen ændres der som følger:

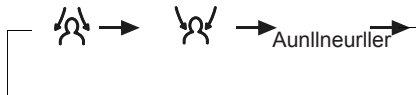

Den intelligente sensor registrerer automatisk din position og kan, afhængigt af dit valg, justere luftstrømmen i 2 forskellige indstillinger: indstillingen "follow me mode" sikrer, at luftstrømmen følger dig, mens indstillingen "avoid mode" holder luftstrømmen væk fra dig. Energibesparelsessensoren genkender tilstedeværelsen af mennesker, hvilket resulterer i større energieffektivitet. 20 minutter senere, når der ikke er nogen i rummet, skifter klima anlægget til energibesparende tilstand.

Bemærk

Kropsføleren bruges til at registrere ændringer i den infrarøde stråling, der udsendes af menneskekroppen. Detektion kan være unøjagtig i følgende tilfælde:

1. Høj rumtemperatur og omgivelsestemperatur tæt på kropstemperaturen
2. folk, der har meget tøj på, ligger på ryggen eller ligger ned. (D)
3. Den menneskelige bevægelsehastighed overstiger sensorens følsomhed. (F)
4. Hyppige bevægelser af kæledyr, hyppige svingninger af gardiner eller andre indendørs genstande på grund af vind.
5. Venstre og højre deflektor er forskudt til højre. (D)
6. bevægelige mål befinder sig uden for sensorens detektionsområde. (F)
7. Den venstre og højre ende af indendørsenheden er monteret for tæt på væggen.
8. Rummet er udsat for direkte sollys.

Klima anlæg arbejder i miljøer med store udsving i den omgivende temperatur.

Alternativt, hvis en person befinder sig på grænsen mellem to eller tre blæsningszoner, sendes luften nedenunder til hver af disse to zoner eller til den automatiske luftfejning. Den undvigende luftstrøm vil undgå disse to zoner eller den automatiske luftfejning.

TIMER funktion

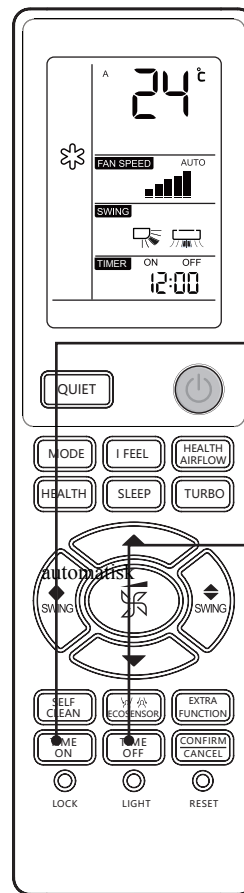

Før brug af TIMER-funktionen skal uret indstilles korrekt. TIMER-funktionen giver mulighed for at starte og stoppe anlægget på bestemte tidspunkter. For eksempel lige før du står op om morgenen, kommer hjem efter at have været ude eller efter du er faldet i søvn.

1. Vælg den ønskede TIMER indstilling:

TIME ON For at starte klima anlægget på indenfor 24 timer.

"TIMER ON" begynder at blinke på fjernbetjeningen.

TIME OFF For at slukke klima anlægget indenfor 24 timer.

"TIMER OFF" begynder at blinke på fjernbetjeningen.

2. Tidsindstilling



Når du trykker på denne knap øger eller sænker du tiden med 1 minut. Hvis du holder knappen nede går det hurtigere. Tiden kan justeres inden for 24 timer.

3. Bekræft dine indstillinger



Tryk på CONFIRM når timeren er korrekt indstillet. "ON" eller "OFF" på fjernbetjeningen stopper med at blinke.

4. Annullér timerindstilling



Tryk på knappen, tidsdisplayet elimineres.

BEMÆRK:

Efter udskiftning af batterier eller strømsvigt opstår, skal tidsindstillingen nulstilles. I henhold til tidsindstillingssekvensen for TIME ON eller TIME OFF kan enten Start-Stop eller Stop-Start opnås.

Opertion

TBeskrivelse af Wi-Fi –funktion

Diagram over systemarkitektur

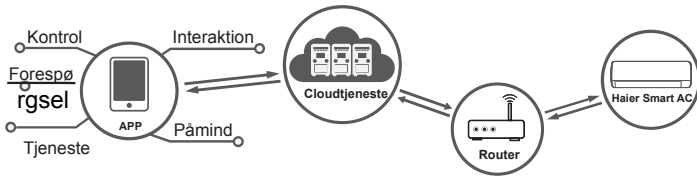

Programmiljø

Der skal bruges en smartphone og en trådløs router. Den trådløse router skal have forbindelse til internettet.

Smartphonen skal køre IOS- eller Android-operativsystem:



IOS-systemet skal understøtte IOS9.0 eller højere



Android-systemet skal understøtte Android 5.0 eller højere

Konfigurationsmetode

Scan QR-koden nedenfor for at downloade appen "hOn".

Andre downloadmuligheder: Søg efter appen hOn i:

- App Store (IOS)
- Google Play (Android)

Registrér dig, når du har downloadet appen, tilslut airconditionapparatet, og nyd at administrere din enhed med hOn. Se afsnittet HJÆLP i appen med flere detaljer om registrering, tilslutning af enheden og andre handlinger.



Nødbetjening og testfunktion

Nødbetjening:

- Kør kun i denne driftstilstand hvis fjernbetjeningen er defekt eller bortkommet. Med denne funktion kan anlægget køre automatisk i et stykke tid.
- Når kontakten for nødbetjening trykkes ned i 0-5 sekunder, lyder der en "Pi" lyd en enkelt gang, hvilket betyder at funktionen nu er aktiveret.
- Når anlægget sluttes til for første gang og nødfunktionen aktiveres, kører enheden automatisk i en af følgende 2 tilstande:

Room temperature	Designated temperature	Timer mode	Fan speed	Operation mode
Above 24 °C	24 °C	No	AUTO	COOL
Below 24 °C	24 °C	No	AUTO	HEAT

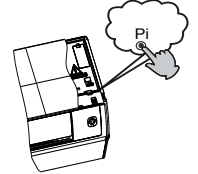

- Det er ikke muligt at ændre indstillingerne for temperatur og ventilatorhastighed. Det er heller ikke muligt at køre i TIMER eller DRY drift.

Testfunktion:

Kontakten til testfunktionen er den samme som den til nødbetjeningen.

- Bruges til test af kølefunktion. (Også selvom rumtemperaturen er under 16 °C). Aktivér kun når anlægget er slukket.
- Hvis du holder kontakten nede i mere end 5 sekunder, hører du "Pi" lyden 2 gange. Slip kontakten igen. COOL drift vil nu starte med ventilatorhastighed på "Hi", og testfunktionen er nu aktiv.

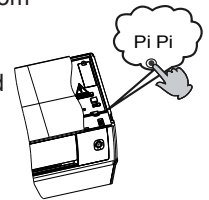

danish

Opertion

■ Steriliseringsrengøring

Når der er brug for 56°C steriliseringsrengøringsfunktionen, skal du bruge hOn APP.

Introduktion til steril rengøring

Trin 1 - Selvrensning: fjerner snavset, denne funktion fryser fordampere med fugten i luften og fjerner snavset under smelteprocessen. (En hydrofil aluminiumbelægning med en lille vinkel ($\alpha \approx 5^\circ$) bidrager til at forbedre dræningseffektiviteten).

Trin 2 - Desinfektion ved høj temperatur på 56 °C. Den bruger intelligent temperaturovervågning og frekvensstyringsteknologi til at justere kompressorens drift, så vi holder fordampere temperatur på en høj temperatur i over 30 minutter for at dræbe eventuelle bakterier og vira i klimaanlægget.

Trin 3 - Hurtig afkøling af fordampere for at forbedre steriliseringsydelsen. Aluminiumsfolien er belagt med sølvnanopartikler, som har en antibakteriel effektivitet på 99 %.

Bemærk:

1. Funktionen varer 60-80 minutter.
2. Der kan dannes varm luft, når fordampere opvarmes til 56 °C eller holdes på 56 °C om sommeren.
3. Denne funktion kan medføre ændringer i indendørs lufttemperaturen om vinteren.
4. Denne funktion kan ikke bruges, når den udendørs omgivelsestemperatur er over 36 °C. Når steriliseringsrengøringsfunktionen er aktiveret, vil selvrensningsfunktionen i stedet blive aktiveret og vare i 21 minutter.

■ Loading of the battery

1

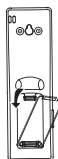

Fjern batteridækslet

2



Isæt 2 AAA batterier som illustreret. Sørg for at vende batterierne korrekt i forhold til "+" og "-".

3



Påsæt batteridækslet igen.

VIGTIG INFORMATION ANGÅENDE DET ANVENDTE KØLEMIDDEL

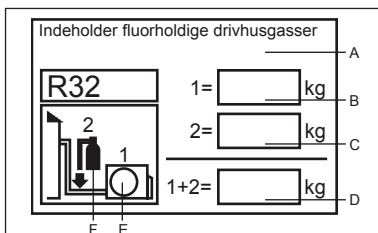

Dette produkt indeholder fluorholdige drivhusgasser dækket af Kyoto-aftalen. Må ikke slippes ud i fri luft.

Kølemiddeltype: R32

R32 GWP* værdi: 675

GWP= Global Warming Potential

Udfyld venligst følgende med permanent blæk:

- 1 Anlæggets kølemiddelfyldning fra fabrikken
 - 2 Yderligere mængde kølemiddel påfyldt
 - 1+2 Den samlede kølemiddelfyldning på den kølemiddelfyldningsmærkat som blev leveret med produktet.
- Den udfyldte mærkat skal klistres op i nærheden af anlæggets påfyldningspunkt (fx på indersiden af skærmen ved ventilerne).

- A Indeholder fluorholdige drivhusgasser dækket af Kyoto-aftalen.
- B Anlæggets kølemiddelfyldning fra fabrikken: Se enhedens mærkeplade.
- C Yderligere mængde kølemiddel påfyldt
- D Den samlede kølemiddelfyldning
- E Udedelen
- F Kølemiddelcylinder og manifold til påfyldning

Europæiske regler og forordninger

Klimatype: T1; Spænding: 220V-240VV

CE

Alle produkterne er i overensstemmelse med følgende europæiske bestemmelser:

- 2014/53/EU (RED)
- 2014/517/EU (F-GAS)
- 2009/125/EC (ENERGY)
- 2010/30/EU (ENERGY)
- 2006/1907/EC (REACH)

ROHS

Produkterne opfylder kravene i Europa-Parlamentets direktiv 2011/65/EU, som omhandler begrænsningen af visse farlige stoffer i elektronisk og elektrisk udstyr (RoHS-direktivet).

WEEE

I overensstemmelse med Europa-Parlamentets direktiv 2012/19/EU, informerer vi hermed forbrugeren om kravene til bortskaffelse af elektriske og elektroniske produkter.

Krav til bortskaffelse:



Dit klimaanlæg er mærket med dette symbol. Det betyder at elektriske og elektroniske produkter ikke må blandes med usorteret husholdningsaffald. Forsøg ikke at demontere anlægget selv. Demontering af klimaanlægget, behandling af kølemiddel, olie og eventuelle andre dele skal udføres af en autoriseret installatør i overensstemmelse med relevante lokale og nationale bestemmelser. Klimaanlæg skal behandles på et specialiseret behandlingsskud til genbrug, genanvendelse og nyttiggørelse. Ved at sikre at dette produkt bortskaffes korrekt, hjælper du med til at forhindre potentielle negative konsekvenser for miljøet og menneskers helbred. Kontakt venligst installatøren eller de lokale myndigheder for yderligere oplysninger. Batterierne skal tages ud af fjernbetjeningen og bortskaffes separat i overensstemmelse med relevant lokal og national lovgivning.

Wi-Fi

- Trådløst driftsfrekvensområde (2400 ~ 2483,5 MHz)
- Trådløs maksimal transmissionseffekt (20dBm)
- Support standards: IEEE 802.11b, IEEE 802.11g, IEEE 802.11n.

Installation af indedelen

Nødvendige værktøjer

- Skruetrækker
- Bidetang
- Nedstryger
- Hulbor
- Fastnøgle (17,19 og 26mm)
- Lækagesøger eller sæbevand
- Momentnøgle (17, 22 og 26mm)
- Rørskærer
- Kraveværktøj
- Kniv
- Målebånd
- Afgrater

Strømkilde

- Kontrollér at spændingen er korrekt før strømkablet sættes i stikkontakten.
- Kontrollér at strømforsyningen er den rigtige i forhold til anlæggets mærkeskilt.
- Anlægget skal forsynes fra egen separat forsyning.
- Der skal installeres et strømstik i en afstand hvor strømkablet fra indedelen kan nå. Kablet må ikke forlænges eller klippes over.

Valg af monteringssted

- Monteres et sted hvor der ikke er vibrationer, og enheden kan få tilstrækkelig støtte.
- Monteres et sted hvor der ikke er påvirkninger fra damp eller, varme og hvor tilgang og retur ikke er udsatte.
- Monteres et sted med let adgang til dræn, og hvor rørføringen til udedelen er mulig.
- Monteres på et sted hvor den kolde luft kan nå ud til hele rummet.
- Monteres i nærheden af et strømudtag med god plads omkring.
- Monteres et sted hvor der kan holdes en afstand på minimum 1m til TV, radio, trådløse apparater og lysstofrør.
- Hvis fjernbetjening ønskes monteret på en væg, skal den placeres på et sted hvor indedelen kan modtage signaler når eventuelle lysstofrør i rummet er tændt.

Tegning til installation af indedørs enheder

Modellen bruger til det HFC fri kølemiddel R32

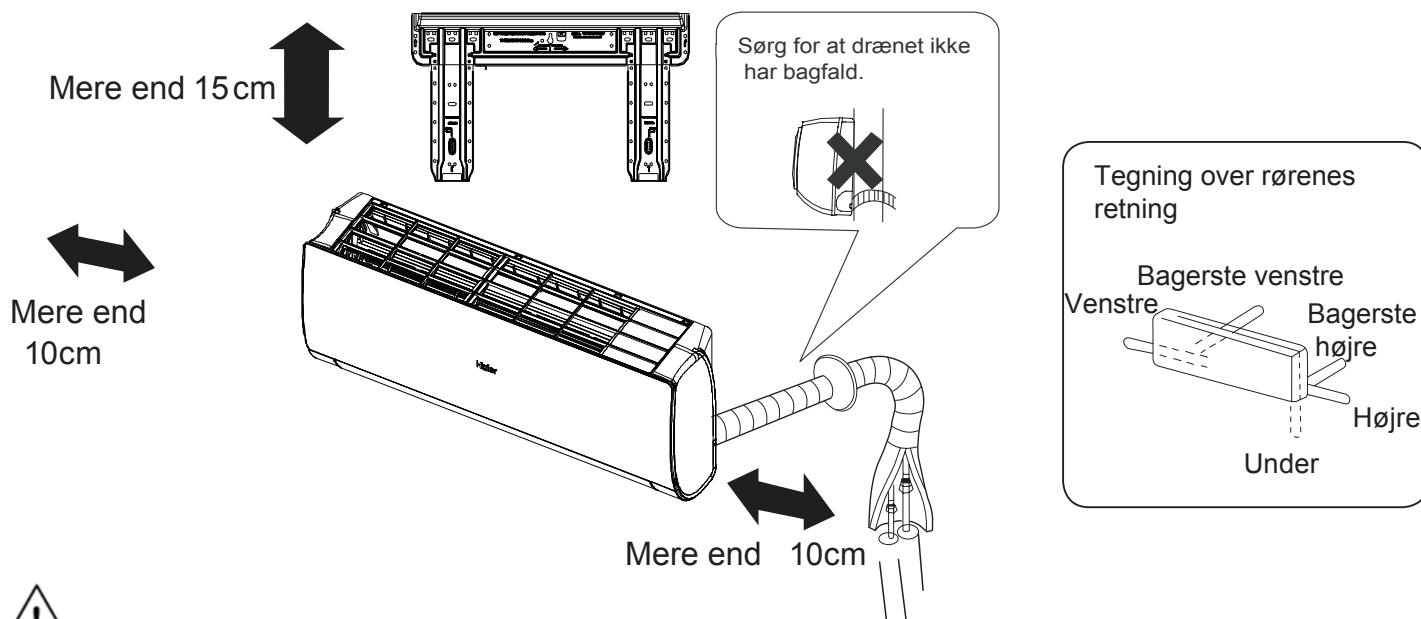

Hvis drænet ønskes i venstre side, skal der først klippes fri til det med en bidetang.

Afstanden mellem gulvet og indedelen bør være mere end 2m.

Dit produkt ser muligvis anderledes ud end det der er vist på billedet ovenfor. Billedet er der kun som reference.

Installation af indedelen

1 Ophængning af monteringsplade og placering af hullet gennem væggen.

Ophængning af monteringsplade på væg

1. Sørg for at monteringspladen er i vater i forhold til de omkringværende søjler og overliggere, og fastgør så pladen med et enkelt søm.
2. Tjek igen om pladen er i vater, ved at hænge et lod i en tråd fra midten af toppen af pladen, og fastgør den så grundigt.
3. Find placeringerne A or C til hullerne gennem væggen ved at bruge et målebånd.

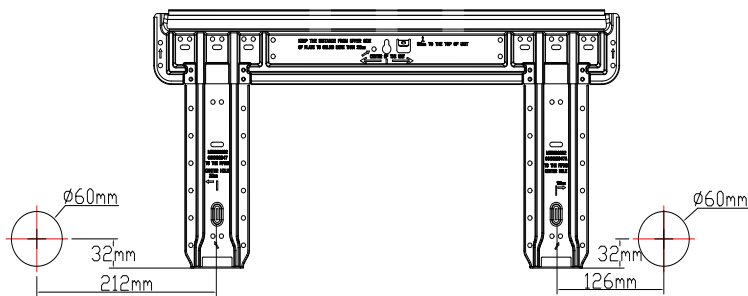

Opsætning af monteringsplade på overligger eller støttestolpe

- Opsæt den specielle monteringsstang, som sælges separat, og fastgør så monteringspladen på den fastgjorte monteringsstang.
- Se ovenfor angående placering af hullet gennem væggen.

2 Boring af hullet gennem væggen og installation af rørgennemføringsempfæringsdækslet.

- Bor et 70 mm hul gennem væggen, og sørg for at det peger en lille smule nedad mod ydersiden af væggen.
- Installér rørgennemføringsempfæringsdækslet og forsegl det med fugemasse.

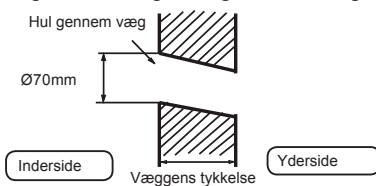

(Tværsnit af hul gennem væg) rørgennemføring

3 Installation af indedelen

Trækning af rør

[Bagerste rør]

- ræk rørene og drænet, og fastgør dem med selvklæbende tape

[Venstre • Venstre-bag rørtræk]

- Hvis rørene skal trækkes fra venstre side, skal dækslet der klippes af med en bidtang.
- Hvis der laves Venstre-bag rørtræk, skal rørene bukes i henhold til bukkeanvisningerne på varmeisoleringen.

1. Pres drænet ind i bulen i isoleringsmaterialet i indedelen.
2. I slut kablerne fra henholdsvis indedelen og udedelen med hinanden.
3. Smør de opkravede rørs tætningsflader med kompressorolie og forbind rørene. Dæk sammenføringen tæt til med varmeisolering, og sørg for at rørene er tilstrækkeligt fastgjort med selvklæbende tape.

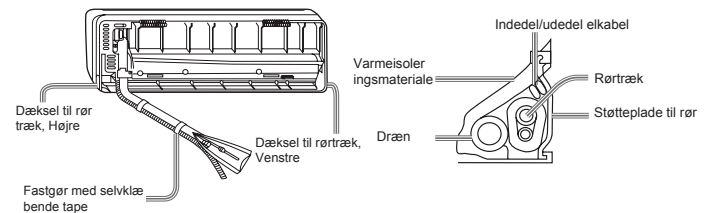

- Kabel mellem indedel og udedel samt drænet bin-des sammen med kølerørene med beskyttende tape.

[Alternativt rørtræk]

- Brug en bidtang til at klippe dækslet af der hvor rørene ønskes ført igennem, og buk så rørene så de kommer til at passe med hullet gennem væggen. Pas på ikke at beskadige rørene når de bukes.
- Tilslut indedelens og udedelens kabler, og før dem så langs med kølerørene.

danish

Ophængning af indedelens kabinet

- Ophæng kabinettet i de øvre hakker på monteringspladen. Skub kabinettet fra side til side for at sikre at det er placeret korrekt.
- For at fastgøre kabinettet til monteringspladen skal kabinettet holdes skråt ud, og så føres ned som vist på billedet.

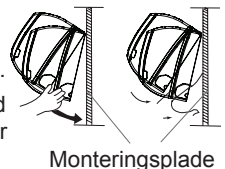

indoor unit

- Når indedelen pakkes ud, skal hakkerne i kabinettets bund først skubbes fri af monteringspladen. Dernæst løftes hele kabinettet skråt opad til det er fri af monteringspladen.

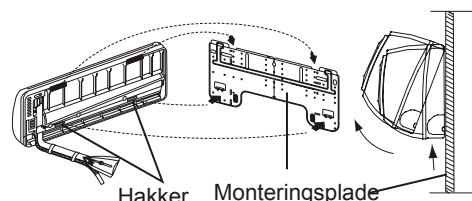

4 Tilslutning af udedelen og indedelens kabler Sådan fjernes fortrådningsdækslet

Sådan fjernes fortrådningsdækslet

- Fjern klemmedækslet fra det højre hjørne af bunden af indedelen. Fjern så fortrådningsdækslet ved at løsne dets skruer.

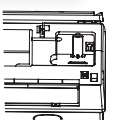

Tilslutning af kabel efter installation af indedel

1. Stik kablet udefra og ind igennem det hul i væggen hvor rørene alle rede er.
2. Træk kablet ud til fronten og tilslut det.

Tilslutning af kabel før installation af indedel

- Før kablet ind fra bagsiden af enheden, og træk det ud til fronten
- Løsn skruerne og sæt kabelenderne helt ind i terminalerne og spænd så skruerne igen.
- Træk lidt i kablet for at sikre at alle kabelenderne sidder fuldstændigt fast.
- Husk altid at fastspænde kablet med fortrådningsdækslet efter tilslutning.

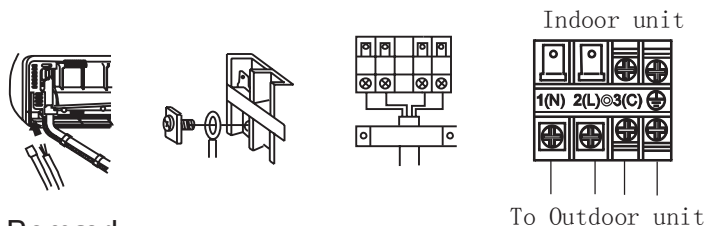

Bemærk:

Ved tilslutning af kablerne er det vigtigt at de kommer i de rigtige terminaler for indedel og udedel. Hvis fortrådningsdækslet ikke er korrekt, fungerer anlægget ikke normalt, og kan tage skade.

Tilslutningskabel	4G1.0mm ²
-------------------	----------------------

1. Hvis forsyningskablet er beskadiget, skal det udskiftes af producenten, eller en kvalificeret servicetekniker, og der skal bruges en egnet og godkendt kabeltype.
2. Hvis sikringen på printpladen er gået, skal den skiftes ud med en sikring af typen T.3.15A/250VAC (Indendørs).
3. Kabelinstallationerne skal udføres i overensstemmelse med gældende lokale regler.
4. Strømskiftet skal være placeret på en måde, så det er let at nå efter endt installation.
5. Der skal være en afbryder som en fast integreret del af installationen. Denne skal afbryde på alle poler, og afstanden mellem dens 2 kontakter skal minimum være 3 mm.

5 Strømkilde

- Strømkilden må udelukkende blive brugt til klimaanlægget.
- Hvis klimaanlægget installeres i et fugtigt område, skal der installeres en fejlstrømsafbryder.
- Ved installation andre steder er det tilstrækkeligt med en almindelig afbryder.

6 Skæring og opkravning af rør

- Rørene skal skæres med en rørskeer og alle grater fjernes.
- Møtrikken sættes på og opkravningen udføres med opkravningsværktøjet.

	Flare tool	Conventional flare tool	
	Clutch-type	clutch-type(Rigid-type)	Wing-nut type (Imperial-type)
A	0~0.5mm	1.0~1.5mm	1.5~2.0mm

Flare tooling die

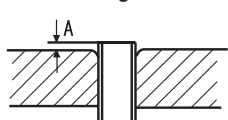

1. Cut pipe

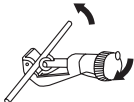

3. Insert the flare nut



2. Remove burs



4. Flare pipe



Correct	Incorrect				

7 Angående drænet

- Installer drænet så det har en konstant nedadgående hældning.
- Drænet må ikke installeres på nedenstående måder.

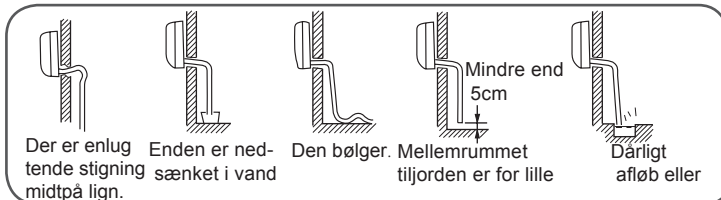

- Hæld vand i indedelens drænbakke, for at sikre at drænet leder det bort præcis som det skal.
- Den del af drænet der befinder sig indendørs, skal isoleres fuldstændigt med varmeisoleringsmateriale.

8 On Drainage

Kodevisning	Fejlbeskrivelse	Årsag
E1	Rummets temperaturløber defekt	Sensoren er tilsluttet forkert Defekt termistor Defekt Printkort
E2	Varmevekslerens føler defekt	
E4	Fejl på den indendørs EEPROM	Fejlbehæftet EEPROM data Defekt EEPROM Defekt printkort
E7	Kommunikationsfejl mellem indedel og udedel	Indedelen og udedelen kan ikke sende til hinanden pga. fejl i fortrådningsdækslet. Defekt printkort.
E14	Motoren til indedelens ventilator defekt	Driftsophør på grund af beskadigede ledninger i ventilatormotoren. Sporingsfejl pga. defekt printkort i indedelen.

9 Afslutningstjekliste og testkørsel

- Se venligst afsnittet om driftsindstillinger andetsteds i denne brugermanual.

Tjekliste for testkørsel

Sæt i boksene

- Er der gaslækager fra kølerørene?
- Er der påsat varmeisolering om rørene?
- Er tilslutningerne fra indedel og udedel sat ordentligt fast i terminalerne?
- Er tilslutningerne fra indedel og udedel ordentligt fikseret?
- Er dræntilslutningen udført korrekt?
- Er jordlederen tilsluttet på sikker vis?
- Er indedelen sikkert fastgjort?
- Har strømforsyningen den rigtige spænding?
- Er der nogen mislyd fra anlægget når det kører?
- Er visningen i displayet korrekt?
- Kører kølefunktionen og varmfunktionen efter hensigten?
- Fungerer rumtemperaturregulatoren som den skal?

Vedligeholdelse

Sådan bruges klimaanlægget bedst

Indstil sætpunktet for temperaturen korrekt

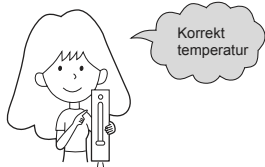

Blokér ikke for luftindtaget eller luftafkastet

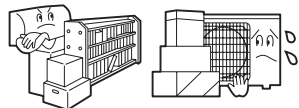

Hold døre og vinduer lukket når anlægget er i drift



Brug timeren effektivt

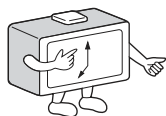

Sluk for hovedafbryderen hvis anlægget sættes ud af drift i længere tid.



Brug lamellerne effektivt



Fjernbetjening



Brug ikke vand til at rengøre fjernbetjeningen, men brug i stedet en tør klud. Brug ikke vinduesrensere eller kemisk rensklud.

Indedelen



Tør indedelen af med en blødt og tør klud. Brug PH-neutralt rengøringsmiddel blandet med vand ved voldsom tilsmudsning. Vrid vandet ud af kluden før aftørring, og sørg for at alt rengøringsmiddel bliver tørret af anlægget.

Brug ikke følgende midler til rengøring af anlægget



Gasolin, benzin, fortynder eller sæbe kan ødelægge belægningen på enheden. Varmt vand over 40°C (104°F) kan forårsage misfarvning eller deformation.

Rensning af luftfilter

1 Åben luftindtagsristen ved at trække den opad.

2 Udtagning af filteret.

Pres på filterets midterpal indtil filteret løsner sig fra stopperen, og tag filteret nedad og ud.

3 Rengøring af filteret.

Brug en støvsuger til at fjerne støv, eller vask filteret med vand. Efter vask skal filteret tørre fuldstændigt i skyggen.

4 Montering af filteret.

Monter filteret korrekt således at den side der står "FRONT" på, også kommer til at pege mod fronten.

Sørg for at filteret er helt fikseret bag stopperen. Hvis det venstre og højre filter ikke er monteret korrekt, kan det forårsage skader på anlægget.

5 Luk luftindtagsristen

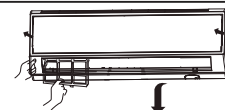

Nem vedligeholdelse (Spørg din forhandler eller kvalificeret personale om at udføre monteringsarbejde.)

1. Åbn panelet, afslør låsen og fjern de to skruer

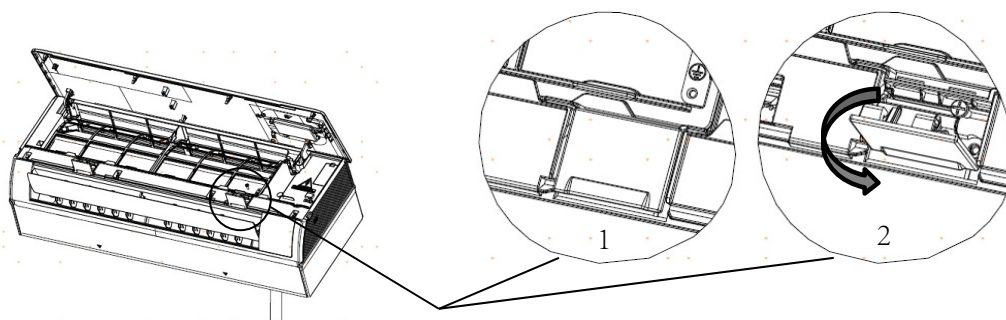

2. Vip bladet, tag fat i hjørnerne, og fjern bunddækslet

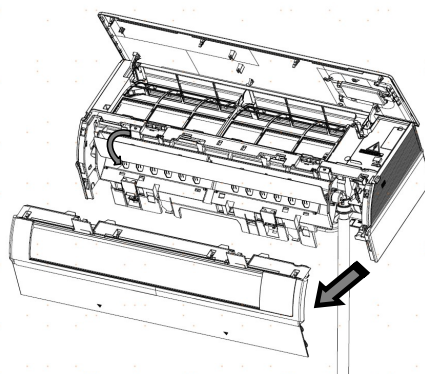

3. Tag slangens og stikdelsenderne ud af stikket

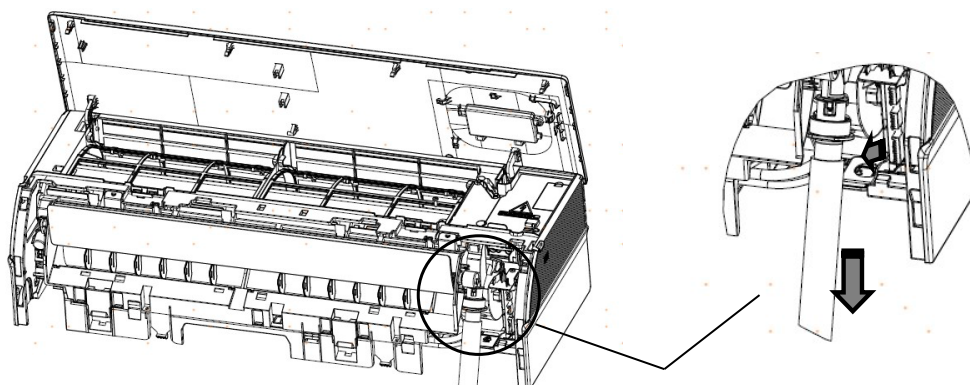

4. Åbn den nederste "A"-fane til denne vinkel, og løsn derefter "B"-fanen, og fjern tværventilatoren og motoren

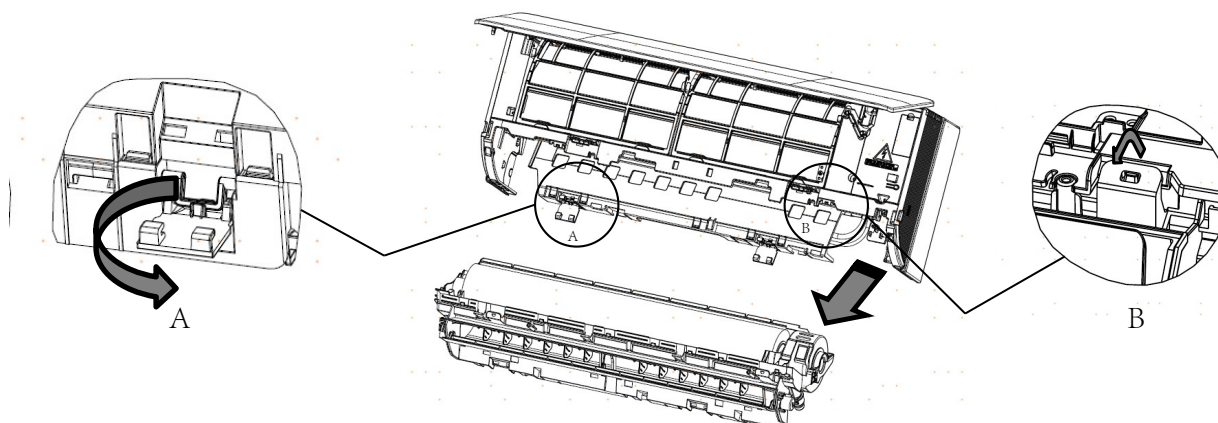







Sikkerhedsforanstaltninger

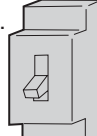
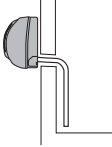

⚠ Advarsel

Ring til forhandleren for at få anvist en autoriseret installatør.
Forsøg ikke at installere klimaanlægget selv, da manglende viden under installationen kan medføre risiko for elektrisk stød, brand eller vandlækage.

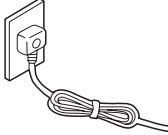
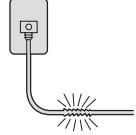
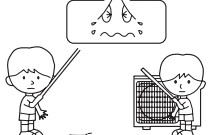
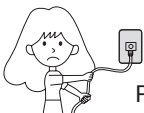
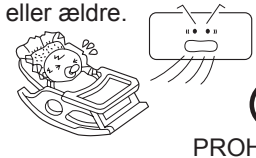
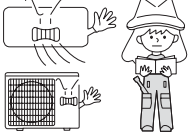
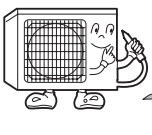
⚠ Advarsel



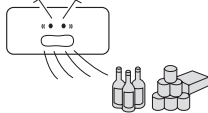
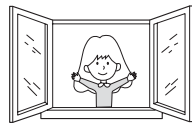
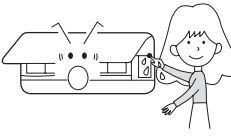
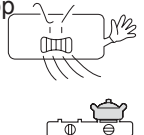
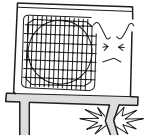

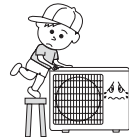
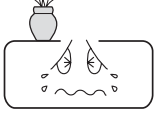
<p>Hvis du oplever at anlægget opfører sig unormalt, (eksempelvis hvis det lugter brændt), skal du straks slukke for det og ringe til forhandleren.</p>  <p>OFF</p>  <p>STRICT ENFORCEMENT</p>	<p>Brug en dedikeret strømkilde med afbryder.</p> 	<p>Kontrollér at drænet er korrekt installeret.</p>  <p>STRICT ENFORCEMENT</p>	
<p>Sørg for at kablet sidder ordentlig i stikket.</p>  <p>STRICT ENFORCEMENT</p>	<p>Brug en strømkilde med den rigtige spænding.</p>  <p>STRICT ENFORCEMENT</p>	<p>1. Brug ikke forsyningskablet hvis det er blevet forlænget. 2. Installer ikke anlægget i nærheden af brændbare gasser. 3. Udsæt ikke anlægget for oliedampe.</p>  <p>PROHIBITION</p>	
<p>Sørg for at forsyningskablet er rullet helt ud.</p>  <p>PROHIBITION</p>	<p>Undgå at beskadige forsyningskablet</p>  <p>PROHIBITION</p>	<p>Put ikke fremmedobjekter i luftindtaget eller afkastet.</p>  <p>PROHIBITION</p>	
<p>Start og stop ikke anlægget ved at trække forsyningskablet ud eller sætte det i.</p>  <p>PROHIBITION</p>	<p>Led ikke luftflowet direkte på mennesker. Især ikke på spædbørn eller ældre.</p>  <p>PROHIBITION</p>	<p>Forsøg ikke at reparere eller udbedre anlægget selv.</p> 	<p>Sørg for at tilslutte jordlederen.</p>  <p>earthing</p>

⚠ Advarsel

<p>Brug ikke anlægget til opbevaring af mad, kunst, præcisionsudstyr, levende dyr eller planter.</p>  <p>PROHIBITION</p>	<p>Luft jævnligt ud. Især hvis der er gasapparater i drift på samme tid.</p>  <p>STRICT ENFORCEMENT</p>	<p>Rør ikke ved kontakten med våde hænder.</p>  <p>PROHIBITION</p>
<p>Installer ikke enheden i nærheden af en brændeovn eller andre varmeafgivende apparater.</p>  <p>PROHIBITION</p>	<p>Sørg for at installationen står sikkert.</p>  <p>PROHIBITION</p>	<p>Hæld ikke vand over anlægget under rengøring.</p>  <p>PROHIBITION</p>
<p>Sørg for at dyr og planter ikke er direkte i luftflowet.</p>  <p>PROHIBITION</p>	<p>Stil ikke noget på anlægget, og lad være med at klatre på det.</p>  <p>PROHIBITION</p>	<p>Stil ikke blomstervaser eller beholdere med vand oven på anlægget.</p>  <p>PROHIBITION</p>

Fejlfinding

Læs venligst nedenstående inden du rekvirerer service.

	Symptom	Årsag og kontrolpunkter
Normal Performance inspection	Anlægget genstarter ikke med det samme. 	<ul style="list-style-type: none"> Når anlægget stoppes af, kan det ikke starte igen før der gået 3 minutter. Dette er for at beskytte anlægget. Hvis stikket hives ud og sættes i igen, aktiveres sikkerhedskredsløbet også, og der går 3 minutter til anlægget kan startes igen.
	Lyde fra anlægget 	<ul style="list-style-type: none"> Både når anlægget kører og er stoppet af, kan der komme en hvislende eller klukkende lyd. 2-3 minutter efter start er denne lyd mere mærkbar. (Lyden kommer fra kølemiddelflowet i systemet) Når anlægget er i drift kan der opstå en knæklyd som skyldes, at anlæggets beklædning krymper eller udvider sig som følge af ændringer i temperaturen. Hvis airflowet larmer meget, kan det være at luftfilteret skal renses.
	Lugt fra anlægget	<ul style="list-style-type: none"> Forskellige lugte fra møbler, polstringer, maling eller cigaretrøg kan muligvis indsuges og udsendes fra klima-anlægget.
	Tåge eller Damp fra anlægget 	<ul style="list-style-type: none"> I COOL- eller DRY-tilstand, kan der opstå en tynd tåge genereret ved kondensationsdannet ved pludselig afkølingsproces.
	I Dry-tilstand kan man ikke ændre på ventilator-hastigheden.	<ul style="list-style-type: none"> I DRY-drift kører ventilatoren intermitterende på lav hastighed, når rumtemperaturen bliver lavere end sætpunktet + 2°C uanset hvad hastigheden er indstillet til.
Unormale Drifts-Situationer		<ul style="list-style-type: none"> Sidder stikket i kontakten? Har der været strømafbrydelse? Er der gået en sikring?
	Lav køleevne. 	<ul style="list-style-type: none"> Er luftfilteret beskidt? Det skal normalt renses ca. hver 15. dag. Er der noget der spærrer for luftindtaget eller afkastet? Er sætpunktet for temperaturen korrekt? Er der døre eller vinduer åbne? Bliver enheden ramt af direkte sollys i COOL-drift? (Brug gardiner eller persienner) Er der for mange varmekilder eller personer i rummet under COOL-drift

Advarsler

- Dæk ikke til for enhedens lufttrister. Put ikke fingre eller andet ind i luftindtaget, afkastet eller lameller.
- Dette anlæg er ikke beregnet til brug for personer (heriblandt børn) med reducerede fysiske, sensoriske og mentale evner eller manglende erfaring eller viden, medmindre de har modtaget vejledning og instruktioner vedrørende brugen af produktet af en person der er ansvarlig for deres sikkerhed. Børn bør holdes under opsyn, så de ikke leger med produktet.

Specifikationer

- Kølekredsen er lækagetæt

Følgende gælder for anlægget:

1. Anlægget kan arbejde i følgende temperaturområde:

Køle-drift	Indendørs	Maximum: D.B/W.B 32°C/23°C Minimum: D.B/W.B 21°C/15°C
	Udendørs	Maximum: D.B/W.B 43°C/26°C Minimum: D.B -20°C
Varme-drift	Indendørs	Maximum: D.B 27°C Minimum: D.B 15°C
	Udendørs	Maximum: D.B/W.B 24°C/18°C Minimum: D.B/W.B -7°C/-8°C
	Udendørs (Inverter)	Maximum: D.B/W.B 24°C/18°C Minimum: D.B -30°C

- Hvis forsyningskablet bliver beskadiget, skal det udskiftes af leverandøren eller en autoriseret servicetekniker.
- Hvis sikringen i indedelen springer skal den udskiftes med en ny af typen T.3.15A/ 250V. Hvis sikringen i udedelen springer skal den udskiftes med en ny af typen T.25A/ 250V.
- Kabelinstallationer for anlægget skal udføres i overensstemmelse med gældende lokale regler.
- Strømskikket skal være let tilgængeligt efter installation.
- Brugte batterier skal bortskaffes i overensstemmelse med relevant lokal og national lovgivning.
- Produktet er ikke beregnet for børn eller svækkede personer som ikke er under opsyn.
- Unge børn bør holdes under opsyn, så de ikke leger med produktet.
- Sørg for at bruge et strømskik der passer til forsyningskablet.
- Strømskikket og forsyningskablet skal være konstrueret i overensstemmelse med gældende nationale regler.
- Hvis strømmen skal afbrydes til anlægget, skal du for at beskytte produktet vente med at gøre det til minimum 30 sekunder efter at du har slukket for det.

Adresse: Haier Industrial Park, Haier Road, Hi-Technology Zone, Qingdao City, Shandong Province, PR Kina

Kontaktpersoner: Tlf. +86-532-8893-7937

Websted: www.haierhvac.eu



Les forholdsreglene i
bruksanvisningen nøye
før bruk.



Denne enheten er fylt med R32.

Oppbevar denne håndboken på et sted der brukerne lett kan finne den.

Advarsel:

- Ikke bruk andre metoder enn de som er anbefalt av produsenten for å fremskynde avrimingsprosessen eller rengjøringen.
- Apparatet må oppbevares i et rom uten en kontinuerlig antennelseskilde (f.eks. åpen ild, gassapparat eller elektrisk varmeapparat som går).
- Ikke punkter eller brenn enheten
- Vær oppmerksom på at kjølemediet kanskje ikke lukter.
- Installasjon, drift og oppbevaring av utstyr skal skje i et rom med areal større enn 3m².
- Hvis strømledningen er ødelagt, må den skiftes ut av produsenten, servicerepresentant eller tilsvarende kvalifisert person for å unngå fare.
- Denne enheten kan brukes av barn over 8 år og personer med reduserte fysiske, sensoriske eller mentale evner eller mangel på erfaring og kunnskap, etter at de har blitt instruert eller instruert om å bruke enheten på en sikker måte og forstår farene involvert. Barn bør ikke leke med enheten. Rengjøring og brukervedlikehold bør ikke utføres av barn uten tilsyn.
- Kablingsmetoden skal samsvare med den lokale ledningsstandarden.
- Alle kabler bør ha europeisk sertifisering. Under installasjonen, når tilkoblingskabelen er brutt, må det sikres at jordledningen er den siste som brytes. Den eksplosjonssikre krets Bryteren til klimaanlegget skal være en all-polet bryter. Avstanden mellom de to kontaktene bør ikke være mindre enn 3 mm. Denne frakoblingen må inngå i ledningen.
- Sørg for at installasjonen utføres av fagfolk i samsvar med lokale ledningskoder.
- Sørg for at jordingen er riktig og pålitelig.
En lekkasje eksplosjonssikker effektbryter må installeres.
- Ikke bruk andre kjølemedier enn kjølemediet (R32) som er angitt på utendørsenheten under installasjon, fjerning eller vedlikehold. Bruk av andre kjølemedier kan føre til funksjonsfeil eller skade på utstyret, samt personskade.



Denne enheten inneholder en UV-C lampe.

Advarsel:

- Les vedlikeholdsinstruksjonene før du åpner apparatet.
- Øye- eller hudirritasjon kan skyldes eksponering fra øvre luftinntak og indre del. Under opptak og vedlikehold av luftfilteret, sørg for at strømmen er slått av før du nærmer deg produktet.
- UV-C-barrierer med faresymbolet for ultrafiolett stråling skal ikke fjernes.
- Apparater som åpenbart er skadet, skal ikke brukes.
- Ikke bruk UV-C lampe utenfor apparatet.
- Apparatet må kobles fra strømforsyningen før utskifting eller rengjøring eller annet vedlikehold av UV-C lamp.
- Frontpaneler med faresymbolet for ultrafiolett stråling som har UV-C-stråling er utstyrt med en bryter for å avbryte strømmen til UV-C lamper for din sikkerhet. Ikke overstyr bryteren med magnet og annet lignende materiale.
- Før du åpner frontpaneler som har faresymbolet for ultrafiolett stråling for utførende brukervedlikehold, anbefales det å koble fra strømmen.
- Hvis UV-C lamp er ødelagt, må den erstattes av produsenten, dennes serviceagent eller tilsvarende kvalifiserte personer for å unngå fare.
- Utilsiktet bruk av apparatet eller skade på huset kan føre til at farlig UV-C-stråling slipper ut. UV-C-stråling kan, selv i små doser, forårsake skade på øyne og hud.

Innholdsfortegnelse

Komponenter og funksjoner	1
Operasjon	2
Installasjon av innedørsanlegg	12
Vedlikehold	15
OBS	17
Feilsøking	18

Komponenter og funksjoner

Innedørsenhet

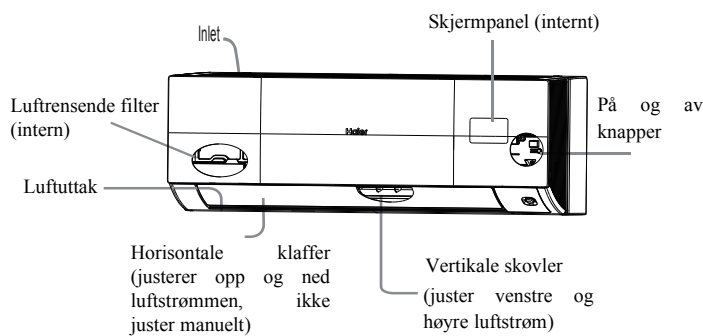

Fjernkontroll

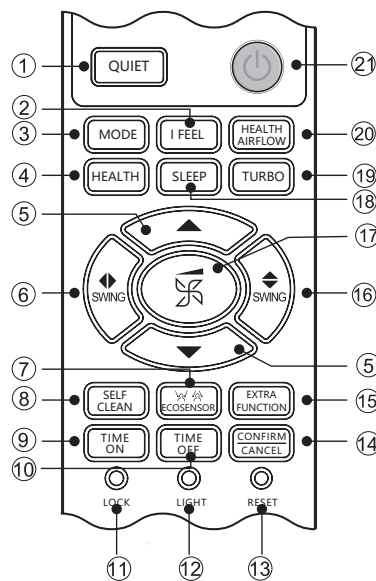

1. Stille-knapp
2. Somatosensorisk-knapp
3. Modus-knapp
4. Helse-knapp
5. Temperatur +/- knapp
6. Venstre/høyre sving-knapp
7. Energisparende sensor-knapp
8. Selvrengse-knapp
9. Time On -knapp
10. Time OFF - knapp
11. Lås - knapp
12. Lys-knapp
13. Nullstill-knapp
14. Bekreft/Avbryt-knapp
15. Ekstra funksjoner-knapp
16. Opp/ned sving-knapp
17. Vifte-knapp
18. Sove-knapp
19. Turbo-knapp
20. Sunn luftstrøm-knapp
21. AV/PÅ-knapp

Det faktiske innløpsgitteret kan variere fra det som er vist i manualen, i henhold til produktet som er kjøpt.

Skjermpanel

1 Hull for signalmottak

2 Visning av omgivelsestemperatur

Når du mottar et fjernkontrollsignal,

Viser innstilt temperatur.

3 Driftsmodusindikator (lyser når kompressoren er på)

4 Vis Wi-Fi

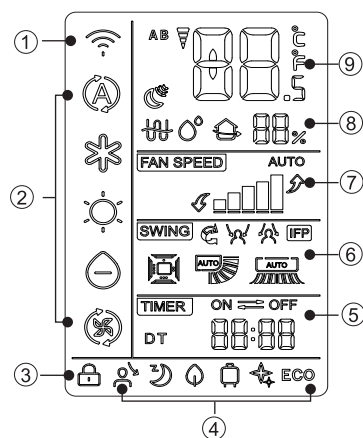

1. WIFI-skjerm
2. Driftsmodusdisplay
3. Klokke-display
4. Statusdisplay for hver funksjon
5. TIMER ON- display
6. Swing Display
7. Viftehastighet display
8. Fuktighet display
9. TEMP-display

Utendørsenhet

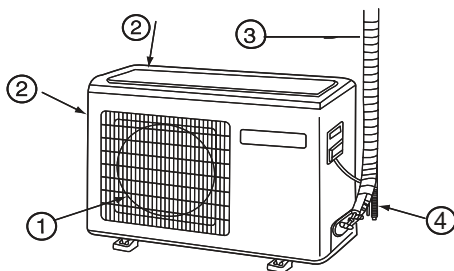

- 1 Luftuttak
- 2 Luftinntak
- 3 Tilkoblingskabler og elektriske ledninger
- 4 Dreneringsrør

OBS

a. Fuktighets displayet er ikke tilgjengelig på enkelte modeller

b. Hvis modellen du kjøpte har WIFI-funksjonen, trykk på "ON/OFF"-knappen i 5 sekunder for å sende ut WIFI-bindingssignalet. Når du er i bindemodus, vil APP-en vise hvordan du binder.

Illustrasjonen ovenfor er kun for referanse. Kjøpte produkter kan avvike fra dette.

Operasjon

■Klokkeinnstilling

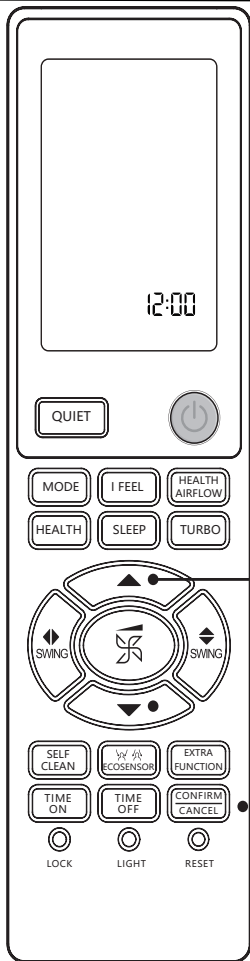

1. Sett inn batteriet eller trykk på "Reset"-knappen.

2. Trykk “ ” eller “ ” for å stille inn riktig tid

Hvert trykk øker eller reduseres med 1 minutt. Hvis du trykker og holder inne knappen, endres tiden raskt.

3. Etter at tidsinnstillingen er bekreftet, trykk på "OK"-knappen, klokken vil

OBS: Avstanden mellom signaloverføringshodet og mottakshullet bør være innenfor 7 meter uten noen hindringer. Når elektronisk startet type fluorescerende lamp eller trådløse konverteringstelefoner er installert i flurescerende belysning eller i et rom, er mottakeren utsatt for interferens når den mottar signaler, så avstanden fra innendørsenheten bør forkortes. Hvis fullskjermvisningen eller displayet er uklart under drift, indikerer at batteriet er brukt opp. Vennligst skift ut batteriet. Hvis fjernkontrollen ikke fungerer som den skal under bruk, fjern batteriene og sett dem inn igjen etter noen minutter.

Tips: Ta ut batteriet hvis det ikke skal brukes på lang tid.

■Lås/Indikator/Nullstill/ Ekstra funksjoner

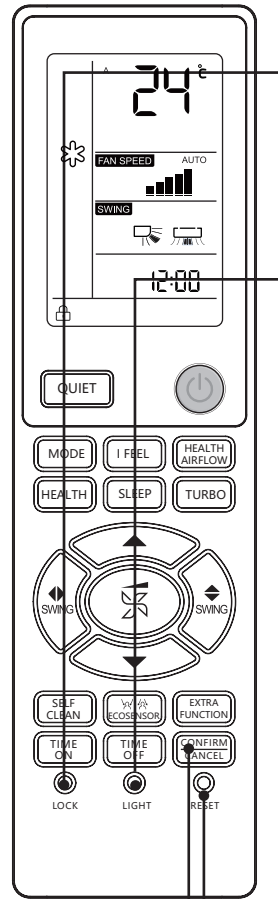

1.Lås-knapp

Brukes til å låse knapper og LCD-skjerm.

2.Indikatorknapp

Slå av og på innendørsdisplayet. Trykk på indikatorknappen 10 ganger innen 5 sekunder, vises det kun den innstilte temperaturen. Når det lykkes, vil det pipe 3 ganger. For å gå tilbake til visningen av omgivelsestemperatur, trykk på indikatorknappen 10 ganger til innen 5 sekunder. Som standard viser innendørsenheten omgivelsestemperaturen. Etter justering av temperaturen med fjernkontrollen, vil den innstilte temperaturen kun vises i noen få sekunder.

3.Nullstill-knapp

Hvis fjernkontrollen ikke fungerer som den skal, trykk på denne knappen for å tilbakestille fjernkontrollen.

4. Ekstra funksjonsknapper

Funksjon: A-B-kode→10°C oppvarming (bare i oppvarmingsmodus)→°F/°C konvertering.

Operasjon

■ AUTO, KJØLIG, VARME, TØRR, FAN-DRIFT

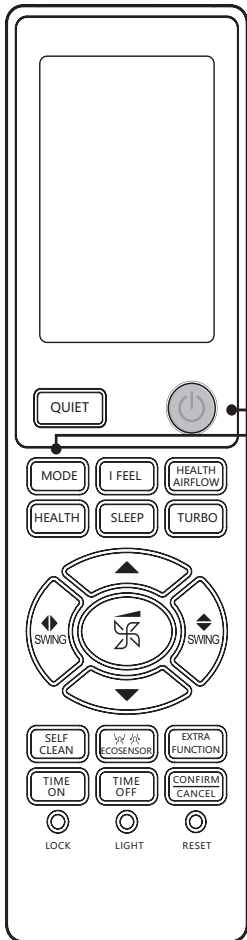

1. Enhet start



2. Trykk på Mode-knappen for å velge driftsmodus



- Hvert trykk av knappen går videre til modusens innstillinger i rekkefølge.

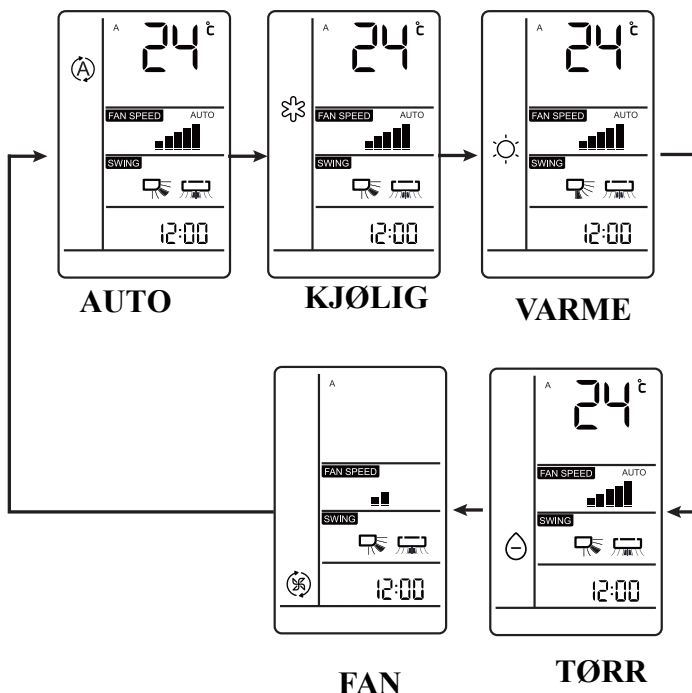

Driftmodus	Merknader
AUTO	Under automatisk driftsmodus vil klimaanlegget automatisk velge kjøle- eller oppvarmingsdrift i henhold til romtemperaturen. Når FAN er satt til automatisk modus, vil klimaanlegget automatisk justere viftehastigheten i henhold til romtemperaturen.
KJØLIG	Kun kjøling
TØRR	I TØRR-modus, når romtemperaturen er lavere enn innstilt temperatur +2°C, vil enheten kjøre periodisk med lav hastighet uavhengig av viftedusinnstillingen.
VARME	I varmemodus vil den varme luften blåse ut i løpet av kort tid på grunn av kuldebeskyttelsesfunksjonen. Når viften er satt til automatisk modus, vil klimaanlegget automatisk justere viftehastigheten i henhold til romtemperaturen.
FAN	I vifte-driftsmodus vil enheten ikke fungere i kjøle- eller varmemodus, men kun i viftedus, og automatisk modus er ikke tilgjengelig i viftedus. Og temperaturinnstillingen er deaktivert. I viftedus er SOVE-drift ikke tilgjengelig.

3. Trykk på temperaturknappen:

- Hver gang du trykker på knappen, øker temperaturinnstillingen med 1°C.
- Hver gang du trykker på knappen, synker temperaturinnstillingen med 1°C.

Enheden vil begynne å kjøre for å nå temperaturen som er angitt på LCD-skjermen.



4. Viftehastighet:

Hver gang viftehastighetsknappen trykkes, endres viftehastigheten som følger:

Enheden vil kjøre med valgt viftehastighet.

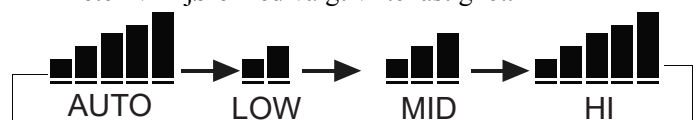

Operasjon

■ Helse drift

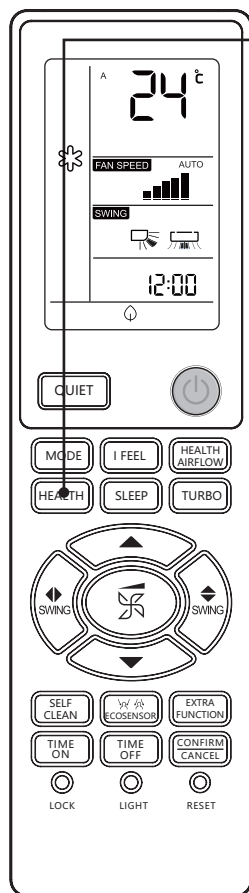

Trykk på helseknappen:

Hver gang den trykkes, vil den vise

Klimaanlegget begynner å bruke funksjonen for helsenegative ioner. Hvis du trykker to ganger på helseknappen, forsvinner, vil operasjonen stoppe.

Ultrafiolett steriliseringsfunksjon:

Den bruker C-båndet med den mest effektive steriliseringseffekten i ultrafiolett stråling for å fjerne skadelige mikroorganismer som bakterier i luften, og har en betydelig effekt på å forbedre luftkvaliteten.

■ Somatosensorisk drift

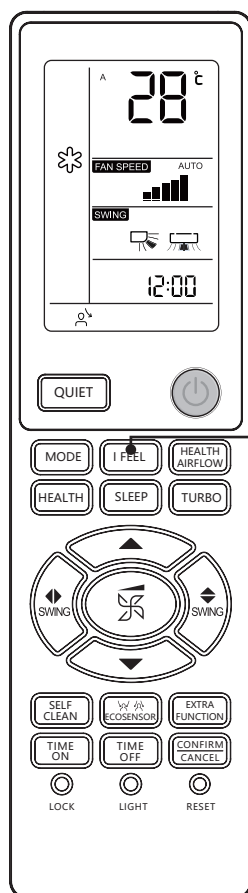

Trykk I FEEL-knapp

1. Gjelder kun for kjøling, oppvarming eller automatisk modus (andre moduser støttes ikke).
2. Plasser fjernkontrollen innenfor akseptabel rekkevidde for klimaanlegget.

Trykk på " I FEEL "-tasten, fjernkontrollen vil vise " I FEEL ".

- Fjernkontrollen sender sirkulerende temperaturdata til innendørsenheten hvert 3. minutt, og klimaanlegget fungerer i henhold til disse dataene.
3. "Motion Sensing"-modusen avsluttes etter at den er slått av, trykk på " I FEEL "-knappen eller anslutt etter å ha byttet til andre moduser.

OBS

1. Det anbefales å slå på den ultrafiolette steriliseringsfunksjonen i 1-2 timer i løpet av en dag. Hvis tiden er for lang, vil levetiden til den ultrafiolette lampen bli påvirket.
2. Når steriliseringsfunksjonen er slått på, ikke se direkte på UV-lampen eller ta på den med hendene. Slå av desinfeksjonsfunksjonen før du åpner panelet.
3. Når desinfeksjonsfunksjonen er slått på, kan et blått lys vises nær luftinntaket til klimaanlegget.
4. UV-lyset vises kun når den interne viften er slått på og helsefunksjonen er slått på.

Operasjon

■Komfortabel søvn

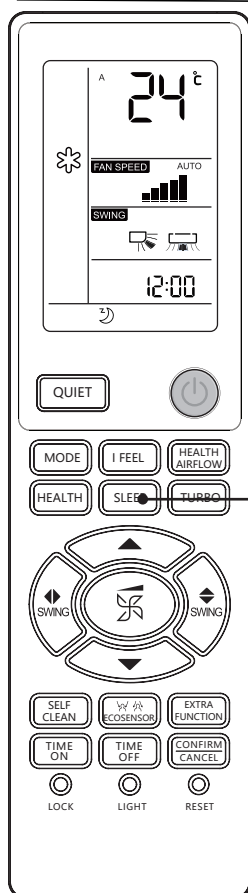

Før du legger deg, trykker du bare på Soveknappen, vil maskinen gå i sovemodus, slik at du kan sove godt.



Trykk på sove-knappen

Driftsmodus

1. I kjøle- og Tørr-modus

1 time etter at hvilemodus starter, vil temperaturen øke med 1°C høyere enn innstilt temperatur. Etter ytterligere 1 time øker temperaturen med ytterligere 1°C. Enheten vil fortsette å kjøre i 6 timer og deretter stoppe. Temperaturen er høyere enn temperaturinnstillingspunktet slik at romtemperaturen ikke blir for lav til å påvirke søvnen din.

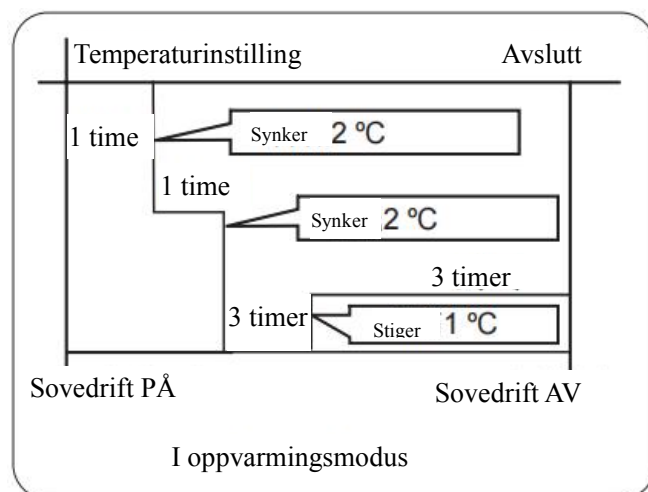

I oppvarmingsmodus

3- I AUTO-modus

Enheten opererer i den tilsvarende hvilemodusen, som er kompatibel med den automatisk valgte driftsmodusen.

4. I FAN-modus

Den har den ingen sove-funksjon.

5. Når stille søvnfunksjonen er satt til 8 timer, kan ikke utgangssøvntiden justeres. Etter at timerfunksjonen er stilt inn, kan ikke stille søvnfunksjonen stilles inn. Etter at sovefunksjonen er stilt inn, hvis brukeren tilbakestiller timerstartfunksjonen, vil sovefunksjonen bli kansellert og maskinen vil være i tidsstyrt på-tilstand, hvis brukeren tilbakestiller timer av-funksjonen, vil driftstiden for noen av dem avsluttes først, og enheten stopper automatisk, mens Andre moduser vil bli kansellert.

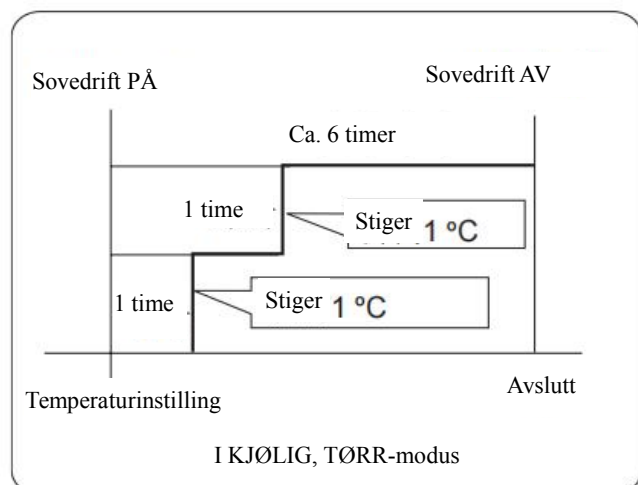

2. Varmemodus

1 time etter at sove-modus starter, vil temperaturen være 2°C lavere enn innstilt temperatur. Etter ytterligere 1 time reduseres temperaturen med ytterligere 2°C. Etter ytterligere 3 timer øker temperaturen med ytterligere 1°C. Enheten vil fortsette å kjøre i 3 timer og deretter stoppe. Temperaturen er lavere enn temperaturinnstillingspunktet, så romtemperaturen vil ikke være for høy til å påvirke søvnen din.

Merknad for gjenoppretting av strømbrudd:

Trykk på sove-knappen 10 ganger innen 5 sekunder, og gå inn på denne funksjonen etter å ha hørt fire pip. Trykk på sove-knappen 10 ganger i løpet av 5 sekunder, og avslutt etter å ha hørt to pip.

Gjenoppretingsfunksjon for strømbrudd:

Hvis utstyret startes for første gang, må kompressoren vente i 3 minutter før den begynner å gå. Når strømmen gjenopprettes etter et strømbrudd, vil enheten gå automatisk, og kompressoren starter etter 3 minutter

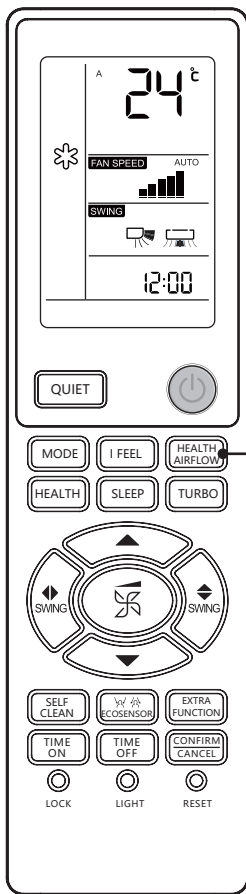

Operasjon

■Sunn luftstrøm-drift



HEALTH AIRFLOW

Innstillinger for sunn luftstrøm-funksjon:

- 1) Trykk på sunn luftstrøm knappen, displayet vil vise "  ". Unngå sterk luft som blåser direkte på kroppen.
- 2) Trykk på knappen for sunn luftstrøm igjen, og displayet viser "  ". Unngå sterk luft som blåser direkte på kroppen.

HEALTH AIRFLOW



Kansellerte funksjonen til sunn romantikk

Trykk på knappen for sunn luftstrøm igjen, luftinntaks- og utløpsristene til klimaanlegget åpnes, og enheten fortsetter å fungere i tilstanden før funksjonen for sunn luftstrøm ble stilt inn. Etter avstengning lukkes luftutløpsgitteret automatisk.

OBS

Ikke rett klaffene for hånd. Ellers vil gitteret gå feil. Hvis gitteret ikke fungerer som det skal, stopp i ett minutt, start og start deretter, juster ved å bruke fjernkontrollen. Fjernkontrollen kan huske tilstanden til hver operasjon. Når maskinen slås på neste gang, trykk på av/på-knappen, og maskinen vil kjøre i original tilstand.

OBS

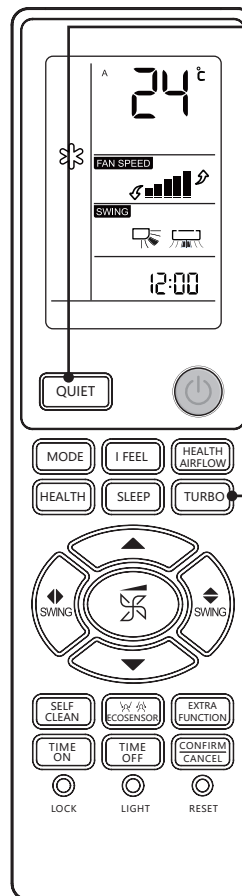

1. Etter innstilling av funksjonen for sunn luftstrøm, er posisjonsgitteret fast.
2. Ved varming er det bedre å velge "  "-modus.
3. Ved kjøling er det bedre å velge "  " modus.
4. Under kjøling og avfukting, hvis klimaanlegget brukes i et miljø med høy luftfuktighet over lang tid, kan det dannes kondens på gitteret.
5. Velg riktig vifteretning i henhold til den faktiske situasjonen.

■Stille/Kraftig-drift



QUIET

Bruk denne funksjonen når du trenger en rolig pause eller lese.

"  " vises etter hvert trykk. Klimaanlegget aktiverer stille-funksjonen. I stillegående modus justeres viftehastigheten automatisk til lavhastighetsdrift i automatisk modus. Trykk på stille-knappen igjen, "  " forsvinner og operasjonen stopper.

TURBO

Når det kreves hurtig oppvarming eller kjøling, kan du velge den kraftige funksjonen. Trykk på sterk-knappen, fjernkontrollen vil

viser  og realisere den sterke funksjonen. Trykk på sterk-knappen igjen og vil den funksjonen bli kansellert.

Viftehastigheten er på høyeste hastighet når kraftig-funksjonen går; når stille-funksjonen går, er viftehastigheten veldig lav.

OBS

Ved kraftig-drift er temperaturfordelingen i rommet ujevn i hurtigkjølingsmodus. Å kjøre stille-drift over lengre perioder kan ha den effekten at den ikke blir for kjølig eller for varm.

Operasjon

■ Svingdrift

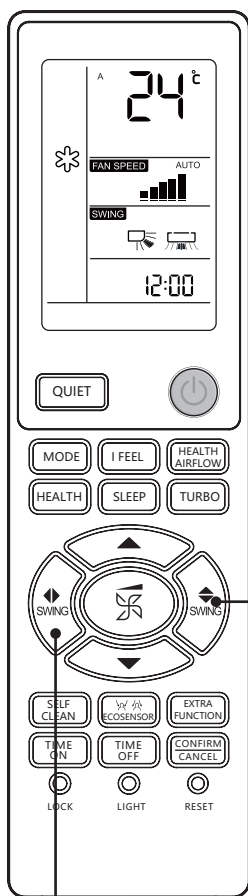

1. Opp og ned luftstrømretning:



Trykk på knappen for opp og ned luftstrømretning hver gang, i henhold til ulike driftsmetoder, vises luftstrømretningen på fjernkontrollen som følger:

KJØLIG- TØRR- FAN



VARME



AUTO



Opprinnelige tilstand



2. Venstre og høyre luftstrømretning:

Trykk på knappen for venstre og høyre luftstrømretning hver gang, vises luftstrømretningen på fjernkontrollen som følger:

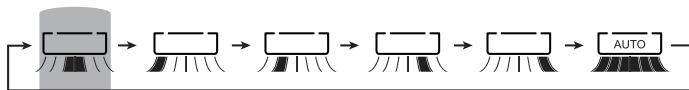

Opprinnelige tilstand

- Når luftfuktigheten er høy, hvis alle vertikale lameller er justert til venstre eller høyre, kan det oppstå kondens på luftutløpet.
- Det anbefales ikke å holde de horisontale klaffene i nedre posisjon i lengre perioder i kjøle- eller avfuktingsmodus, for de kan oppstå kondens.
- I kjølemodus strømmer kald luft nedover, og den horisontalt justerte luftstrømmen vil legge til rette for bedre luftsirkulasjon.

■ Selvrengelse drift

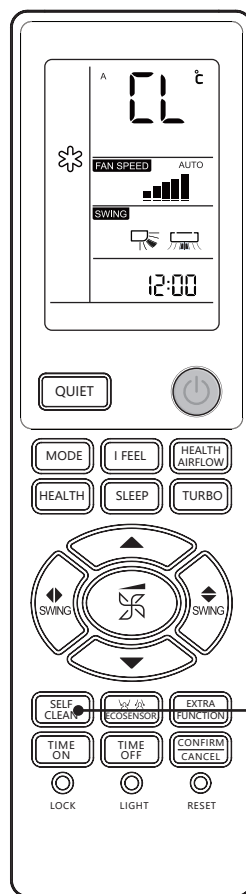

Funksjonsbeskrivelse:

Funksjonen til denne funksjonen er å rense fordampere.

In og ut:

Hvis du trenger denne funksjonen, velg i hOn APP.

Trykk på selvrengelse knappen for å gå inn i denne funksjonen. "CL" vil vises på panelet og fjernkontrollen til innendørsenheten. Maksimal kjøretid for denne funksjonen er 21 minutter. Funksjonen avsluttes automatisk med "Pi" lyden, og deretter vil enheten gå tilbake til sin opprinnelige tilstand. Under denne funksjonen, vil gjentatt trykk på denne knappen ikke avslutte prosessen. Trykk på "Power"-tasten for å gå ut av denne modusen.

OBS

1. Denne funksjonen er ugyldig i TIMER/hvilemodus.
2. Etter at denne modusen er aktivert, kan luftvolumet reduseres, det kan være ingen luftstrøm, eller til og med kald vind kan blåse.
3. Når luften utvider seg når den varmes opp og trekker seg sammen når den er kald, er det normalt at enheten lager noen lyder.
4. Visningsvarigheten til "CL" på fjernkontrollen og panelet kan være forskjellige.
5. Hvis den eksterne omgivelsestemperaturen er under null grader, kan feilkoden "F25" vises under selvrengelsen, som er en normal beskyttelse. Vennligst slå av strømmen og start på nytt etter 10 sekunder.
6. De beste betingelsene for å kjøre denne modusen er når innendørstemperaturen er 20°C-27°C, luftfuktigheten er 35%-60%, og utetemperaturen er 25°C-38°C (kjølesesong).
7. Hvis luften er for tørr (fuktighet < 20%), vil den være vanskelig å froste. Hvis luftfuktigheten er for høy (fuktighet > 70%), kan det føre til økt kondens.

Operasjon

■ Energisparende sensordrift

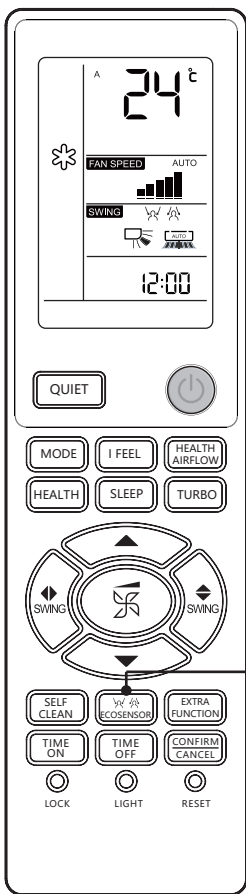

Trykk på energisparensensorknappen, og hver gang den trykkes inn er endringene som følger:

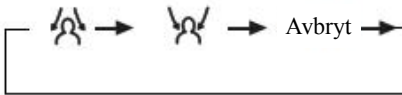

registrere posisjonen din og kan etter ditt valg, justere luftstrømmen i 2 forskjellige innstillinger:

"Følg meg-modus"-innstilling garanterer luftstrømmen følger deg, og innstillingen for unngåelsesmodus vil holde luftstrømmen borte fra deg.

Energieffektive sensorer kan automatisk gjenkjenne menneskelig tilstedeværelse, noe som fører til større energieffektivitet.

Etter 20 minutter, når ingen er i rommet, vil klimaanlegget bytte til energisparemodus.

■ TIMER-drift

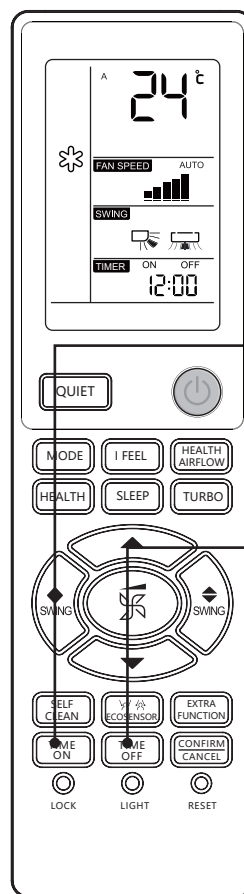

Før du starter Timer-drift, må du stille klokken riktig. Du kan få enheten til å starte eller stoppe automatisk: før du våkner om morgenen, når du kommer tilbake utenfra, eller etter at du har sovnet om natten.

1. Velg driftsmodusen du ønsker.

Velg timingen du vil slå på.

Fjernkontroll: "Timer On" vil blinke.

Velg tidspunktet du vil lukke timeren.

Fjernkontroll: "Timer Off" vil blinke.

2. Tidsinnstilling:



Hver gang du trykker på knappen vil tidsinnstillingen øke eller reduseres med 1 minutt, og hvis du trykker lenge på den vil tidsinnstillingen øke raskt. Justerbar innen 24 timer.

3. Bekreft tidsinnstillingen:

Etter å ha justert tiden, trykk på "CONFIRM CANCEL"-knappen, for å bekrefte at tiden på/av-knappen ikke blinker lenger.

4. Avbryt tidsinnstillingen:

Trykk på "CONFIRM CANCEL"-tasten og tidsvisningen forsvinner.

OBS

Kroppssensorer brukes til å oppdage endringer i infrarød stråling som sendes ut av menneskekroppen. Deteksjonen kan være unøyaktig i følgende tilfeller:

1. Romtemperaturen er høy og omgivelsestemperaturen er nær kroppstemperaturen.
2. Folk bruker mye klær, ligger på magen eller legger seg. (D)
3. Hastigheten på menneskelig bevegelse overstiger sensorens følsomhet. (F)
4. Hyppig bevegelse av kjæledyr, hyppig svinging av gardiner eller andre innendørs gjenstander på grunn av vind.
5. Venstre og høyre deflektorer er forskjøvet til høyre. (D)
6. Det bevegelige målet er utenfor sensorens deteksjonsområde. (F)
7. Venstre og høyre ende av innendørsenheten er installert for nær vegg.
8. Det er direkte sollys i rommet.

Klimaanlegg fungerer i miljøer med store svingninger i omgivelsestemperaturen.

I tillegg, hvis en person befinner seg på grensen til to eller tre blåseområder, vil luften under bli sendt til disse to områdene eller automatisk sveipe vinden. Å unngå luftstrøm vil unngå disse to områdene eller automatisk sveipe vinden.

Operasjon

■ Wi-Fi funksjons beskrivelse

Systemarkitekturdiagram

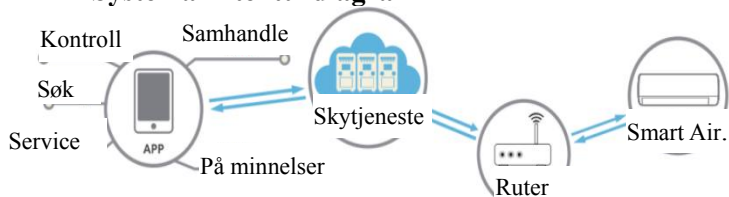

Applikasjonsmiljø

Smarttelefoner og trådløse rutere er nødvendige betingelser for bruk.

Den trådløse ruterer må kunne koble til Internett.

Smarttelefon krever IOS- eller Android-system:



IOS-system

Må støtte ios9.0 eller høyere



Android-system

Må støtte Android 5.0 eller høyere

Konfigurasjonsmetode:

Skann QR-koden nedenfor for å laste ned "hOn"-APP. Andre nedlastingsmetoder: Vennligst søk etter hOn APP i:

- App Store (IOS)
- Google Play (Android)
- Huawei App Gallery (Android)

Etter at appen er lastet ned, registrer deg, koble til klimaanlegget og nyt hOn administrere din enhet.

For detaljer om registrering og tilkobling av enheter, se hjelpeseksjonen i APP-en.



■ AV/PÅ-drift og testdrift

På/Av-drift:

- Bruk denne operasjonen kun når fjernkontrollen er ødelagt eller mistet. Den har en nødkjøringsfunksjon som lar klimaanlegget kjøre automatisk i en periode.
- Når du trykker nøddriftsbryteren, hører du "Pi"-lyd én gang, som indikerer at operasjonen starter.
- Første gang strømbryteren slås på for nøddrift, vil enheten automatisk fungere i følgende moduser:

Room TEMP	Spesifisert TEMP	Timer-modus	Viftehastighet	Drift modus
Over 24°C	24°C	None	AUTO	KJØLIG
Under 24°C	24°C	None	AUTO	VAEME

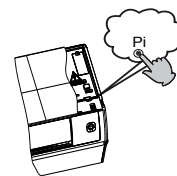

- Det er ikke mulig å endre innstillingene for temperatur og viftehastighet, og heller ikke å operere i TIMER- eller avfuktingsmodus.

Testdrift:

Testdriftsbryteren er den samme som nødbryteren.

- Når romtemperaturen er under 16°C, bruk bryteren i testdrift, ikke i normal drift.
- Fortsett å trykke på testoperasjonsbryteren i mer enn 5 sekunder. Slipp fingeren fra bryteren etter å ha hørt "Pi" to ganger: kjøleoperasjonen begynner med en "høy" luftstrøm.

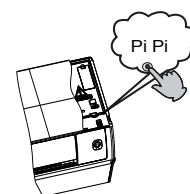

Operasjon

■ Steriliseringsrengjøring

Når 56°C steriliseringsrengjøringsfunksjon er nødvendig, bruk hOn APP.

Introduksjon til Sterilisering Rengjøring:

Trinn 1 - Selvrensende: Fjern smuss, denne funksjonen fryser fordampere med fuktighet i luften og fjerner smuss under tineprosessen. Et hydrofilt aluminiumsbelegg med liten vinkel ($\alpha \approx 5^\circ$) bidrar til å forbedre dreneringseffektiviteten.

Trinn 2 - 56 °C høytemperatursterilisering. Den bruker intelligent temperaturovervåking og frekvenskontrollteknologi for å justere driften av kompressoren, derfor holder vi fordampertemperaturen på høy temperatur i mer enn 30 minutter for å drepe eventuelle bakterier og virus inne i klimaanlegget.

Trinn 3 - Kjøl raskt ned fordampere for å forbedre steriliseringsytelsen. Overflaten på aluminiumsfolien er belagt med nano-sølvpartikler, og dens antibakterielle effektivitet er så høy som 99%.

OBS

1. Denne funksjonen varer i 60-80 minutter.
2. Varm luft kan produseres når fordampere varmes opp til 56°C eller holdes ved 56°C om sommeren.
3. Denne funksjonen kan forårsake endringer i innelufttemperaturen om vinteren.
4. Når utetemperaturen er høyere enn 36 °C, kan ikke denne funksjonen brukes. Omvendt, når steriliseringsrengjøringsfunksjonen er på, vil den selvrensende funksjonen være på i 21 minutter.

■ Installasjon av batteri

1



Fjern dekslet.

2

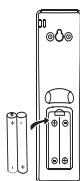

Sett inn batteriet som vist på bildet. 2 R-03 batteri, tilbakestillingsnøkkel (sylindrisk); sørg for å matche "+" / "-" når den er satt inn.

3



Lukk kassen etter installasjon.

Viktig informasjon om kjølemediet som brukes:

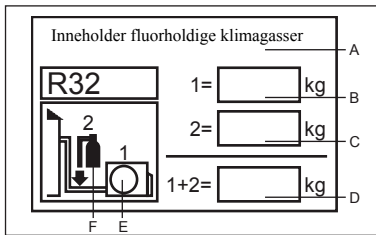

Dette produktet inneholder fluorholdige drivhusgasser. Ikke luft ut til atmosfæren.

Kjølemiddeltype: R32

GWP* Verdi: 675

GWP=Globalt oppvarmingspotensial

Vennligst fyll inn med blekk som ikke kan slettes.

- Produktets leveringsmengde av kjølemedium
- Den ekstra kjølemediemengden som fylles på stedet
- 1+2 total kjølemiddelmengde

På kjølemedietilføringsetiketten som følger med tilleggsproduktet.

Den fylte etiketten må festes i nærheten av produkttilføringåpningen (f.eks. på innsiden av stoppverdidekselet).

Nær produkttilføringporten (f.eks. på innsiden av stoppløkket).

A Drivhusgass som inneholder fluor

B Kjølemedietilføring fra fabrikk for produkt: se utstyrets navneskilt

C Ekstra kjølemedietilføring på stedet

D Total kjølemedietilføring

E Utendørsenhet

F Kjølemiddelsylindere og manifolder for tilføring

Samsvar med europeiske standardmodeller:

Klima: T1 Spenning: 230V

CE

Alle produkter samsvarer med følgende europeiske forskrifter:

- 2014/53/EU(RED)
- 2014/517/EU(F-gas)
- 2009/125/EC(ENERGY)
- 2010/30/EU(ENERGY)
- 2006/1907/EC(REACH)

RoHS

Dette produktet samsvarer med kravene i EU-kommisjonens direktiv 2011/65/EU. Samsvarer med rådsdirektivet om begrensning av bruk av visse farlige stoffer i elektrisk og elektronisk utstyr (EUs RoHS-direktiv)

WEEE

I samsvar med EU-parlamentets direktiv 2012/19/EU informerer vi herved forbrukerne om avhendingskravene for elektrisk og elektroniske produkter.

Avhendingskrav:



Ditt klimaanleggprodukt er merket med dette symbolet. Det betyr at elektriske og elektroniske produkter ikke kan blandes med usortert husholdningsavfall. Ikke forsøk å demontere systemet selv: Demontering av klimaanlegget, avhending av kjølemiddel, olje og andre deler må utføres av en kvalifisert installatør i samsvar med relevante lokale og nasjonale lover. Klimaanlegg må kastes i spesialiserte behandlingsanlegg for gjenbruk, resirkulering og gjenvinning. Ved å sikre riktig håndtering av dette produktet, vil du bidra til å forhindre potensielle negative effekter på miljøet og menneskers helse. Ta kontakt med installatøren eller lokale myndigheter for mer informasjon. Batterier må fjernes fra fjernkontrollen og kastes separat i samsvar med lokale og nasjonale lover.

Wi-Fi:

- Maksimal trådløs overføringseffekt (20dBm)
- Trådløs driftsfrekvensområde (2400~2483.5MHz)
- Støttede standarder: IEEE 802.11b, IEEE 802.11g, IEEE 802.11n

Installasjon av innendørsenhet

Verktøy som trengs under installasjon

- Skrujern
- Knipetang
- Sagemaskin
- Boremaskin
- Skiftenøkler(17,19 og 26mm)
- Gasslekasjedetektor eller såpe og vannløsning
- Momentnøkler (17mm,22mm,26mm)
- Rørkutter
- Rømmeverktøy
- Kniv
- Målebånd
- Reamer

Strømforsyning:

- Før du kobler strømforsyningen til en stikkontakt, sjekk spenningen og kan ikke oppstå feil.
- Strømforsyningen er den samme som det tilsvarende navnermerket.
- Installer en separat strømgrenkrets.
- Stikkontakten bør settes innenfor rekkevidden av strømledningen og ikke forleng strømledningen ved å kutte.

Valg av installasjonssted:

- Plasser på et sted hvor utstyret kan støttes fullt ut, er solid og ikke vil forårsake vibrasjoner.
- Et sted som ikke påvirkes av varmestrømmen som genereres rundt det, og ikke forstyrrer innløpet og utløpet til enheten.
- Plasser i et ventilert område, om det er mulig, koble kanaler til utendørs utstyr.
- Plasser den på et sted med god ventilasjon i rommet.
- Plasser i nærheten av et stikkontakt med nok plass rundt.
- Plasser mer enn én meter unna TV, radioer, trådløse enheter og FL-lysrør.
- Om fjernkontrollen er festet til veggen, plasser den der innendørsenheten kan motta signalet når fluorescerende lyset i rommet er på.

Installasjonstegning for innendørsenhet

Disse modellene bruker HFC-kjølemiddel R32

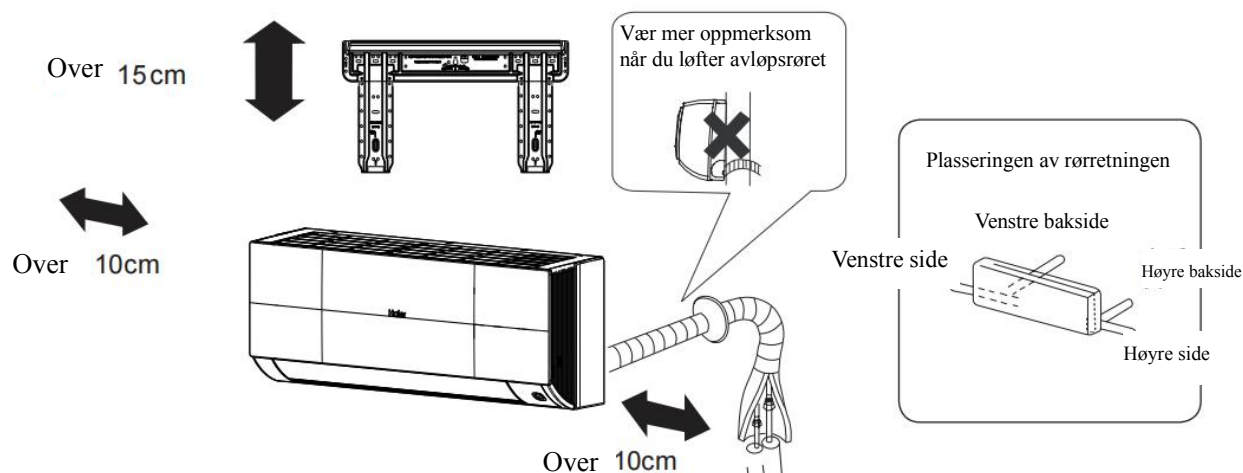

Hvis du bruker venstre avløpsrør, sørg for at hullet er åpent.

Avstanden mellom døren og gulvet skal være mer enn 2 meter.

Vennligst referer til det faktiske produktet som er kjøpt, bildene ovenfor er kun for din referanse.

Installasjon av innendørsenhet:

1 Installasjon av monteringsplaten og posisjonen til vegghullene

Når monteringsplaten festes for første gang:

1. I henhold til de tilstøtende søylene eller overliggene, finn ut riktig nivå for å feste monteringsplaten på vegg, og deretter midlertidig Fest monteringsplaten til veggen. Fest brettet med en stålspiker.
2. Heng en wire med en vekt i midten av brettet for å sikre riktig nivå på brettet og fest brettet med de forbindende stålspikrene.
3. Bruk målebåndet for å finne posisjonen til hullet.

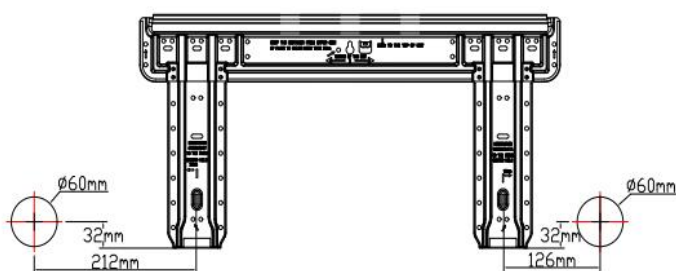

Når installasjonsplaten er festet på dørøverliggersiden:

- Når installasjonsplaten er festet på dørøverliggersiden, skal installasjonsplaten festes på veggen først, og deretter skal installasjonsplaten festes på den faste dørøverliggeren.
- For plasseringen av vegghullet, vennligst se forrige avsnitt "Når monteringsplaten festes for første gang".

2 Lag et hull i veggen og monter rørhulldekslet

- Stikk et 60 mm diameters hull som synker litt ut av veggen.
- Monter rørhulldekslet og tett det med sparkel etter

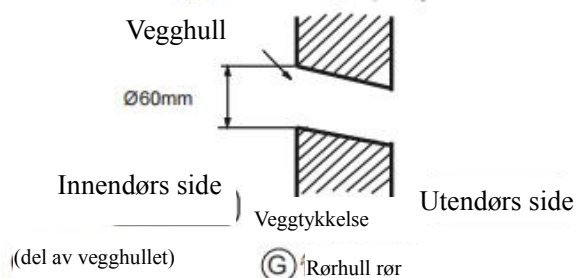

3 Installasjon av innendørsenhet

Tegning av røret

(Bakrør)

- Tegn røret og avløpsrøret, fest det med tape

[Venstre side · Venstre bakrør]

- Hvis det er venstre siderør, kutt venstre siderørdeksel med en tang.
 - Hvis det er et venstre bakrør, bøy røret i retning av røret til posisjonen til venstre bakre rørhull merket på isolasjonsmaterialet. Og sett et merke på isolasjonsmaterialet.
1. Sett avløpsrøret inn i sporet på innendørsenhetens isolasjonsmateriale.
 2. Sett inn innendørs/utendørs ledninger på baksiden av innendørsenheten, trekk ut foran og koble til.
 3. Dekk den utvidede overflaten med kjølemiddelolje og koble til røret. Dekk koblingsdelen tett med isolasjonsmateriale og sørg for å feste med teip.

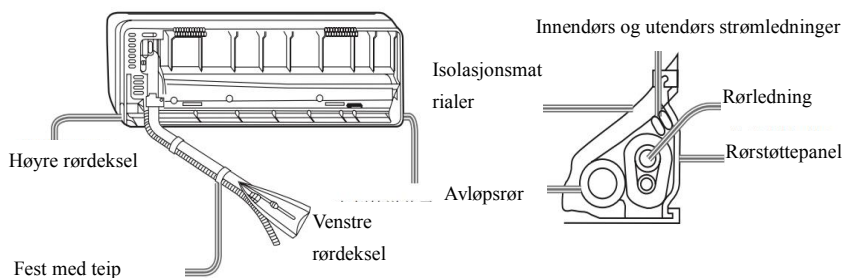

- Innendørs/utendørs ledninger og avløp skal bindes med beskyttende teip.

[Rør i andre retninger]

- Bruk en tang til å kutte dekslet til røret i retning av røret, og bøy røret i henhold til posisjonen til vegghullet. Vær forsiktig så du ikke bryter røret når du bøyer.
- Koble inne/utendørs ledningene først, og trekk deretter de tilkoblede ledningene ut av isolasjonslaget til koblingsdelen.

Feste innendørsenhet

- Fest enheten i det øvre sporet på monteringsplaten, og flytt den til venstre og høyre for å bekrefte at den er godt festet.
- For å feste enheten på monteringsplaten, løft diagonalt fra bunnen og senk den deretter vertikalt.

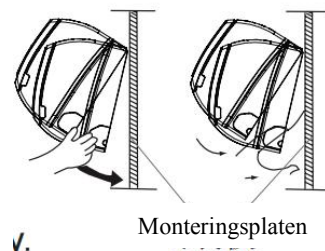

Fjerning av innendørsenheten

- Når du fjerner innendørsenheten, trekk den ut med hendene, og løft deretter bunnen litt utover til den forlater monteringsplaten.

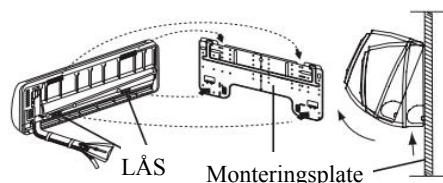

4

Koble til innendørs/utendørs ledninger

Fjerne ledningsdekslet

- Fjern ledningsdekslet i nedre høyre hjørne av innendørsenheten, og fjern deretter skruen på ledningsdekslet for å fjerne det.

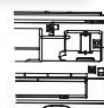

Koble til ledningene etter installasjon av innendørsenheten

1. Før kabelen inn i venstre side av hullet i veggen fra utsiden av rommet, der røret er satt inn.
2. Trekk ut kabelen foran og koble kabelen i en ring.

Når du kobler til kabelen før du installerer innendørsenheten

- Sett inn kabelen fra baksiden av enheten og trekk den ut fra forsiden.
- Løsne skruen, før enden av kabelen helt inn i rekkeklemmen, og stram deretter skruen.
- Trekk forsiktig i kabelen for å sikre at kabelen er satt inn og strammet riktig.
- Etter å ha koblet til kablene, ikke glem å feste de tilkoblede kablene med ledningsdekselet.

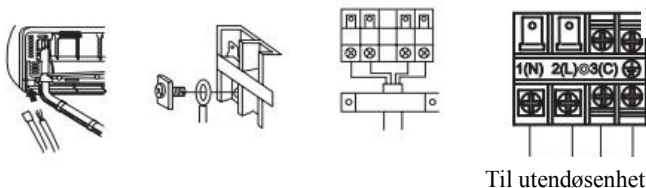

Innendørsenhet

Til utendørsenhet

OBS

Når du kobler til kabler, bekreft nøye sluttningene for både innendørs- og utendørsenheter.

Riktig drift kan ikke utføres hvis ledningene er koblet feil, og kan forårsake defekter.

Koble ledningene	4G1.0mm ²
------------------	----------------------

1. Hvis strømledningen er ødelagt, må den skiftes ut av produsenten eller servicerepresentant eller tilsvarende kvalifisert person. Type tilkoblingsledning er HO5RN-F eller H07RN-F.
2. Hvis sikringen på PC-kortet er ødelagt, må du erstatte den med en sikring av typen T.3.15A/250A (innendørs).
3. Kablingsmetoden skal samsvare med den lokale ledningsstandarden.
4. Etter installasjonen skal støpselet være lett tilgjengelig.
5. En strømbryter bør legges til ved kabling. Strømbryteren skal være en berøringssikker bryter, og avstanden mellom de to kontaktene bør ikke være over 3 mm.

5 Installasjon av strømforsyning

- Strømforsyningen må være dedikert til klimaanlegget.
- Hvis du installerer klimaanlegget på et fuktig sted, installer en strømbryter for elektrisk lekkasje.
- Når du installerer andre steder, prøv å bruke strømbrytere.

6 Kutting og faking av rør

	Utvidelsesverktøy for R410A	Konvensjonelle verktøy	
	Kløtsj-type	Kløtsj-type(Hard type)	Vingemuttertype (Laget i England)
A	0~0.5mm	1.0~1.5mm	1.5~2.0mm

- Bruk rørskjæringmaskin for rørkutting, feil må fjernes.
- Rengjør etter at mutteren er satt inn.

Fallelverktøy

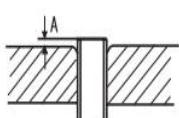

1. Rørkutting



3. Koble mutteren



2. Fjern boret



4. Blusset rør

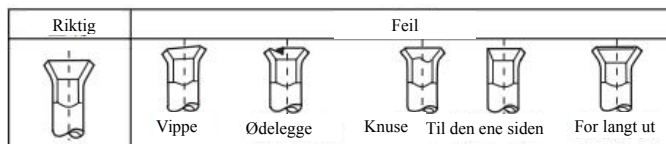

7 Drenering

- Installer avløpsrøret med en nedoverbakke uten noen feil
- Vennligst ikke tøm vannet som vist nedenfor.

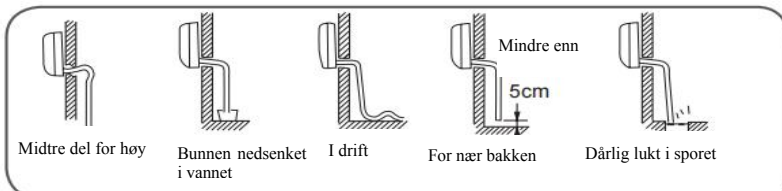

- Hell vann i avløpsbeholderen til innendørsenheten og sørg for at avløpet er trygt ført til utsiden.
- Hvis det er et ekstra sluk i rommet, isoler det uten å gjøre noen feil.

8 Drenering

Symboler indikerer	Feilbeskrivelse	Feilanalyse og diagnose:
E1	Innendørs sensorfeil	Problem med kontakttilkobling, Problem med termistor Defekt PC B.
E2	Varmevekslingssensorfeil	
E4	Innendørs EEPROM feil	EEPROM datafeil EEPROM M feil. PC B feil.
E7	Kommunikasjonsfeil mellom innendørs- og utendørsenheter	Innendørs- og utendørsenhet signaloverføringsfeil pga. Tilkoblingsfeil. PCB feil.
E14	Innendørs viftemotorfeil	Driften stoppet pga. Brukket ledning inne i viftemotoren. Driften stoppet pga. Brutt ledning til viftemotor. Deteksjonsfeil pga. PC B-feil i innendørsenheten

9 Kontroller installasjonen og testkjøring









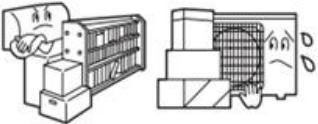

■ Prøvekjør testelementer

Kryss av i

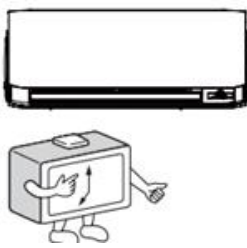
- etter kontroll
- Luftlekkasjer ved rørskjøter?
- Isolasjonsproblemer ved rørskjøter?
- Hva er ledningene som forbinder innendørs og utendørs rør?
- Er det tilkoblet til koblingskortet?
- Er innendørs- og utendørsenheten godt tilkoblet til hverandre?
- Er dreneringssystemet trygt?
- Er jordingsledningen sikkert tilkoblet?
- Er innendørsenheten godt tilkoblet.
- Oppfyller spenningen på strømforsyningen forskriftene?
- Er det noe støy?
- Lyser lampene som de skal?
- Fungerer kjøling og oppvarming(mens den er i varmepumpe) som den skal?
- Fungerer romtemperaturregulatoren normalt?

Reparering

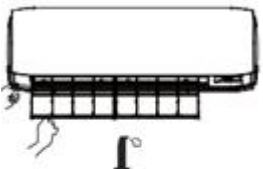
Smart bruk av klimaanlegg.

<p>Still inn en passende romtemperatur</p>  <p>Passende romtemperatur</p>	<p>Ikke blokker luftinntaket og utløpet til enheten</p> 	<p>Fjernkontroll</p>  <p>Ikke bruk avløpsvann, tørk av kontrolleren med en tørr klut, ikke bruk glassrens eller kjemisk klut.</p>	<p>Innendørsenhet</p>  <p>Tørk av klimaanlegget med en myk, tørr klut. For alvorlige flekker, bruk et nøytralt vaskemiddel fortynnet med vann. Vri ut vannet på kluten før du tørker, og tørk av vaskemiddelet helt.</p>
<p>Hold dører og vinduer lukket når du kjører enheten i kjølemodus</p>  <p>Trekk gardinene ned under Kjøle-modus for å unngå direkte sollys.</p>	<p>Bruk Timer effektivt</p> 	<p>Ikke rengjør med:</p>  <p>Bensin, lett bensin, tynner eller rengjøringsmidler, det kan skade belegget på enheten.</p>	 <p>Rengjøring med varmt vann over 40°C (104°F) kan forårsake misfarging eller deformasjon.</p>
<p>Hvis enheten ikke skal brukes på lang tid, må du slå av hovedstrømbryteren.</p>  <p>OFF</p>	<p>Effektivt bruk av vifteblade</p> 	<p>Rengjøring av luftfilter</p> <ol style="list-style-type: none"> 1. Trykk på "SMART"-knappen i 5 sekunder og løft deretter opp en del av panelet. 2. Åpne panelet for hånd og støtt panelet med støtten. 3. Fjern filteret. 4. Rengjør filteret. 5. Installer filteret. 6. Fjern støtten og lukk panelet. 7. Trykk lenge på "SMART"-knappen, panelet henger og lukkes automatisk.   <p>Rengjør annenhver uke</p>	

Enkelt vedlikehold (Be din handler eller kvalifisert personell utføre installasjonsarbeid.)

1. Åpne panelet, åpne klassen og fjern de to skruene.

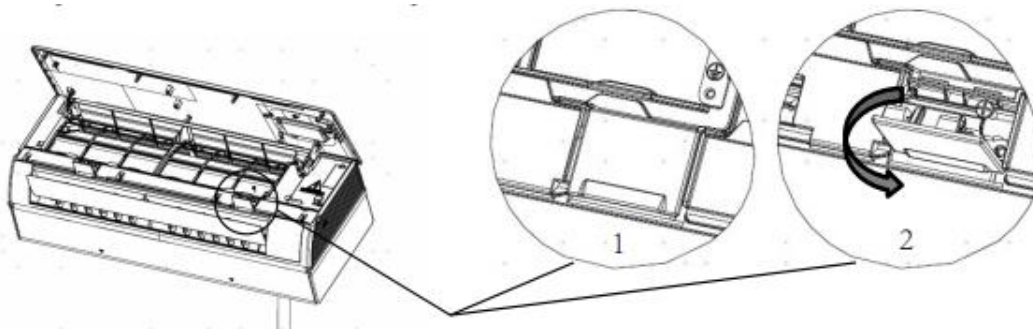

2. Vipp bladene, ta tak i hjørnene og fjern bunndekselet.

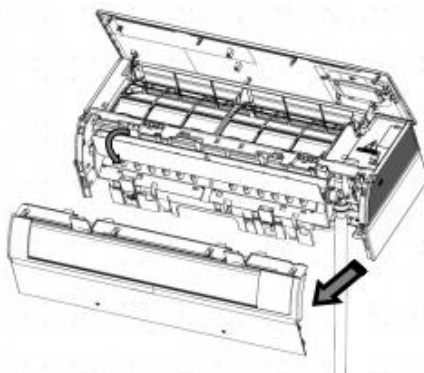

3. Koble fra enden av slangen og koblingene

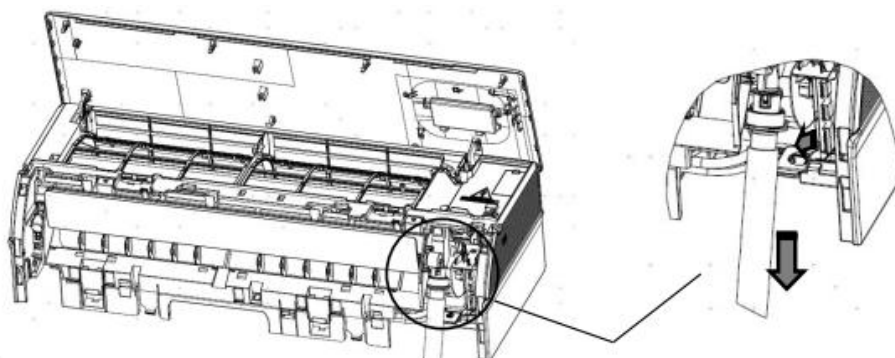

4. Åpne den nederste "A"-klammen til denne vinkelen, åpne deretter "B"-klammen, ta ut kryssviften og motoren.

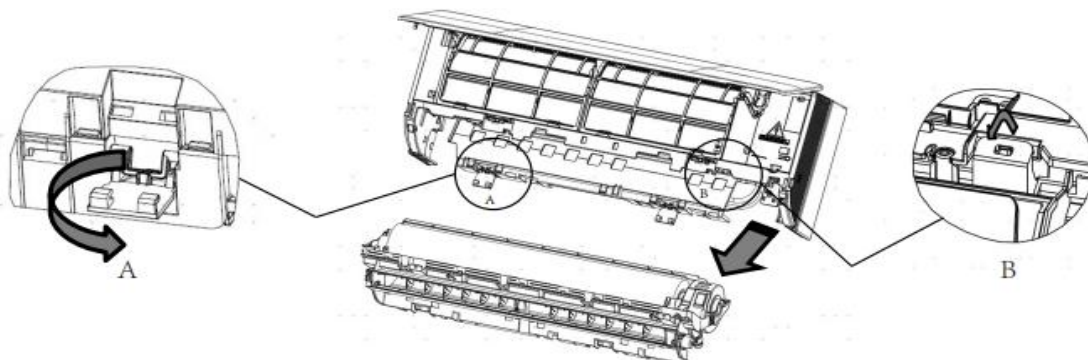

OBS

⚠ ADVARSEL

Vennligst ring salgs/servicebutikken for montering.

Ikke prøv å installere klimaanlegget selv, feil installasjon kan føre til elektrisk støt, brann, vannlekkasje.

⚠ ADVARSEL

Når du finner unormale forhold som forbrenning, bør du trykke på stoppknappen umiddelbart og kontakte salgsbutikken.



OFF



Håndheves strengt

Bruk en dedikert strømkilde med strømbryter

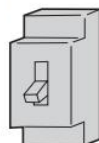

Sjekk at installasjonen av avløpet er hensiktsmessig og sikker



Håndheves strengt



Koble strømledningen helt til stikkkontakten



Håndheves strengt

Bruk riktig spenning



Håndheves strengt

1. Ikke trekk ut eller halvveis koble til strømledningen
2. Ikke installer utstyret rundt der det kan oppstå brennbare gasslekkasjer
3. Ikke utsett enheten for damp eller oljedamp



Forbudt

Ikke knyt strømledningen sammen

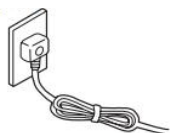

Forbudt

Vær forsiktig så du ikke skader strømledningen



Forbudt

Ikke stikk gjenstander inn i luftinntaket eller -uttaket

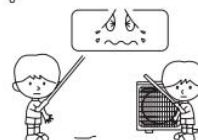

Forbudt

Ikke start eller stopp driften ved å koble fra strømledningen .



Forbudt

Ikke blås luft direkte mot mennesker, spesielt barn eller eldre.



Forbudt

Ikke forsøk å reparere eller modifisere utstyret selv

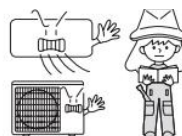

Koble jordledningen

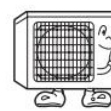

Jordledning en

⚠ OBS

Må ikke brukes til oppbevaring av mat, kunstverk, presisjonsutstyr, avl eller planting.



Forbudt

Få frisk luft av og til, spesielt hvis gassapparater går samtidig.



Håndheves strengt

Ikke bruk bryteren med våte hender.

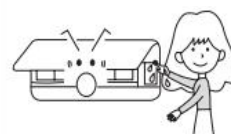

Forbudt

Ikke installer enheten i nærheten av peis eller andre varmeapparater



Forbudt

Sjekk om apparatet er i god stand

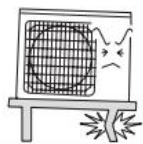

Forbudt

Ikke spray vann på apparatet for rengjøring



Forbudt

Ikke plasser dyr eller planter i luftstrømmens/luftutløp.



Forbudt

Ikke klatre på enheten eller plasser noe på den.



Forbudt

Ikke plasser vaser eller vannbeholdere på enheten.







Forbudt



Feilsøking

Før du ringer etter service, vennligst sjekk følgende forhold.

	Fenomen	Årsaker og sjekkpunkter
Normal ytelsesjekk	Systemet kan ikke startes på nytt umiddelbart 	<ul style="list-style-type: none"> Når enheten har stoppet, vil den ikke starte på nytt umiddelbart før etter 3 minutter for å beskytte systemet. Når den elektriske støpselet er koblet fra og satt inn igjen, vil beskyttelseskretsen begynne å jobbe i 3 minutter for å beskytte klimaanlegget.
	Bråk 	<ul style="list-style-type: none"> En susende eller gurglende lyd kan høres mens enheten kjører eller når den stoppes. Denne støyen vil være mer merkbar innen 2-3 minutter etter enheten starter opp. (Denne støyen produseres av strømmen av kjølemedium i systemet.) Under drift av utstyret kan det være en sprekker lyd. Denne lyden er forårsaket av utvidelse eller sammentrekning av foringsrøret på grunn av endring i overvåking. Hvis luftstrømmen lager mye støy under drift, kan luftfilteret være for skittent.
	Lukt	<ul style="list-style-type: none"> Dette er fordi systemet sirkulerer luft i rommet, som møbler, maling, sigarettlukter.
	Tåke eller damp blåses ut 	<ul style="list-style-type: none"> Under kjøling eller avfuktingsmodus kan innendørsenheten blåse ut tåke. Dette skyldes pga. plutselig avkjøling av inneluften.
	Viftehastigheten kan ikke endres under avfuktighetsmodus.	<ul style="list-style-type: none"> I avfuktingsmodus, når romtemperaturen er lavere enn temperaturinnstillingen +2°C, vil enheten kjøre periodisk med lav hastighet uavhengig av vifteinnstillingen.
Flere skjekk		<ul style="list-style-type: none"> Er støpselet satt inn? Er det strømburdd? Er sikringen gått?
	Ikke kjølig nok 	<ul style="list-style-type: none"> Er luftfilteret skittent? Normalt bør det rengjøres en gang hver 15. dag. Er det noen hindringer foran luftinntaket og -uttaket? Er temperaturinnstillingene korrekte? Er det noen dører eller vinduer som ikke er lukket? Er det direkte sollys gjennom vinduene under kjøling? (bruk gardiner) Er det for mye varme eller for mange personer i rommet under kjøledrift?

OBS

- Ikke blokker eller dekk ventilasjonsristene til klimaanlegget, ikke stikk fingre eller andre gjenstander inn i luftinntaket/-utløpet og sving skodder.
- Denne enheten er ikke beregnet for bruk av personer (inkludert barn) med reduserte fysiske, sensoriske eller mentale evner eller mangel på erfaring og kunnskap, med mindre de har blitt overvåket eller instruert av de som er ansvarlige for deres sikkerhet. Barn bør overvåkes for å sikre at de ikke leker med enheten.

Spesifikasjoner

- Kjølekretsen er lekkasjesikker

Denne enheten er egnet for følgende situasjoner

1. Gjeldende omgivelsestemperaturområde

Kjølig	Inne	Max.	D.B./W.B. 35°C/24°C
		Min.	D.B./W.B. 21°C/15°C
	Ute	Max.	D.B./W.B. 43°C/26°C
		Min.	D.B. -21°C
Varme	Inne	Max.	D.B. 27°C
		Min.	D.B. 10°C
	Ute	Max.	D.B./W.B. 24°C/18°C
		Min.	D.B. -15°C
	Ute (Inverter)	Max.	D.B./W.B. 24°C/18°C
		Min.	D.B. -20°C

- Hvis strømledningen er ødelagt, må den skiftes ut av produsenten eller servicerepresentant eller tilsvarende kvalifisert person.
- Hvis sikringen på innendørsenhetsens PC-kort er ødelagt, må du erstatte den med en T.3.15A/250V-modell. Hvis sikringen til utendørsenheten er ødelagt, må du erstatte den med en T.25A/250V-modell.
- Kablingsmetoden skal samsvare med den lokale ledningsstandarden.
- Etter installasjonen skal støpselet være lett tilgjengelig.
- Brukte batterier skal kastes på riktig måte.
- Denne enheten er ikke tillatt brukt av små barn eller bevegelseshemmede uten en foresatt.
- Små barn bør være under tilsyn for å sikre at de ikke leker med enheten.
- Bruk en passende strømplugg og samsvar med strømledningen.
- Støpselet og tilkoblingsledningen må være sertifisert lokalt.
- For å beskytte utstyret må du først slå av klimaanlegget og deretter slå av strømmen etter minst 30 sekunder.

Adresse: Haier Industrial Park, Haier vei, Gaoxin distriktet, Qingdao, Shandong provinsen, Kina

Tel: +86-532-8893-7937

Nett adresse: www.haierhvac.eu



Läs försiktighetsåtgärderna i denna bruksanvisning noga innan du använder den.



Denna enhet är fylld med R32.

Förvara den här broschyren på en plats där användarna lätt kan hitta den.

Varning:

- Använd inte andra metoder än de som rekommenderas av tillverkaren för att påskynda avfrostningen eller rengöringen.
- Apparaten måste förvaras i ett rum utan en ständigt fungerande tändkälla (t.ex. en öppen eld, en fungerande gasapparat eller en fungerande elektrisk värmare).
- Punktera eller bränn inte utrustningen.
- Observera att köldmediet inte får lukta.
- Installation, drift och förvaring av utrustningen måste ske i ett rum med en yta på mer än 3 m².
- Om nätkabeln är skadad måste den bytas ut av tillverkaren, dess serviceagent eller en liknande kvalificerad person för att undvika fara.
- Barn från 8 år och uppåt och personer med nedsatt fysisk, sensorisk eller mental förmåga eller som saknar erfarenhet och kunskap får använda utrustningen under förutsättning att de har fått instruktioner eller anvisningar om att använda den på ett säkert sätt och är medvetna om de faror som är förknippade med den. Barn får inte leka med utrustningen. Barn bör inte utföra rengöring och användarunderhåll utan övervakning.
- Ledningsmetoderna ska vara i enlighet med lokala ledningsstandarder.
- Alla kablar ska ha ett europeiskt intyg om överensstämmelse. Om anslutningskabeln bryts under installationen måste man se till att jordkabeln är den sista som bryts. Den explosionsskyddade brytaren för luftkonditioneringen ska vara en allpolig brytare. Avståndet mellan de två kontakterna ska vara minst 3 mm. Denna avstängning måste ingå i ledningsdragningen.
- Se till att installationen utförs av en fackman i enlighet med de lokala kabeldragningsreglerna.
- Säkerställ en korrekt och tillförlitlig jordning.
En explosionsskyddad jordfelsbrytare måste installeras.
- Använd inte andra köldmedier än de som anges på utomhusenheten (R32) vid installation, flyttning eller service. Användning av andra köldmedier kan leda till funktionsstörningar eller skador på apparaten samt personskador.



Denna anordning innehåller en UV-C-lampa.

Varning:

- Läs serviceanvisningarna noggrant innan du öppnar apparaten.
- Ögon och hud kan bli irriterade om de utsätts för exponering av det övre luftintaget och de inre delarna. När du kommer åt luftfiltret och utför underhåll ska du se till att strömmen är bortkopplad innan du närmar dig produkten.
- UV-C-barriärer med symbolen för risk för UV-strålning får inte avlägsnas.
- Använd inte utrustning som är uppenbart skadad.
- Använd inte UV-C-lampan utanför enheten.
- Innan UV-C-lampan byts ut, rengörs eller underhålls på annat sätt måste enheten kopplas bort från strömförsörjningen.
- Frontpanelen med symbolen för risk för UV-strålning har en Hall-omkopplare för att avbryta strömförsörjningen till UV-C-lampan om UV-C-strålning förekommer, för din säkerhet. Täck inte över hallbrytaren med magneter eller liknande material.
- Innan du öppnar frontpanelen med symbolen för UV-strålning för användarunderhåll rekommenderas det att du kopplar bort strömmen.
- Om UV-C-lampan är skadad måste den bytas ut av tillverkaren, dess serviceagent eller en liknande kvalificerad person för att undvika fara.
- Oavsiktlig användning av utrustningen eller skador på höljet kan leda till farligt läckage av UV-C-strålning. Även små doser av UV-C-strålning kan skada ögon och hud.

Katalog

Komponenter och funktioner	1
Drift	2
Installation av inomhusenheten	12
Underhåll	15
Anmärkning	17
Felsökning	18

Komponenter och funktioner

Inomhusenheter

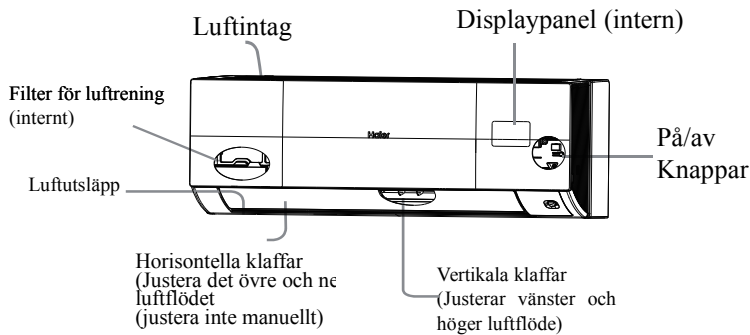

Det faktiska luftintagsgallret kan skilja sig från det som visas i broschyren, beroende på vilken produkt som köpts.

Skärmtavlor

① Hål för signalmottagning

② Visning av omgivningstemperatur

När du tar emot fjärrkontrollssignaler kan visning av den inställda temperaturen.

③ Indikator för driftläge (lampan lyser när kompressorn är på)

④ Display Wi-Fi



Fjärrkontroll

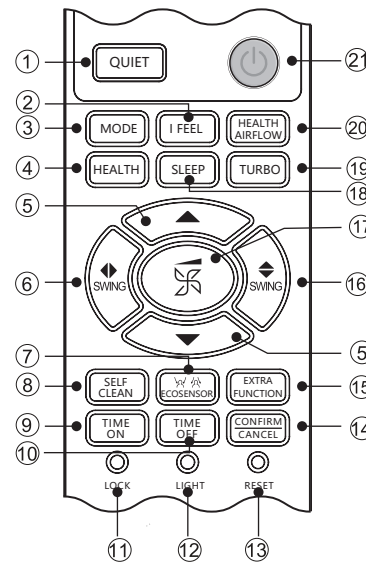

1. Mute-knappen
2. Kroppsnnycklar
3. Lägesknappar
4. Hälsoskyddsnyckel
5. Temperatur +/- knappar
6. Vänster/höger svängbara tangenter
7. Nyckel för energibesparande receptor
8. Självgörande nycklar
9. Slå på timernyckeln
10. Stäng av timernyckeln
11. Låsnöckel
12. Indikatornycklar
13. Återställningsknapp
14. Bekräftelse-/avbrytningknapp
15. Ytterligare funktionstangenter
16. Upp-/nersvängningsnyckel
17. Fläktnyckel
18. Sleep-knappen
19. Kraftfulla nycklar
20. Nyckeln för hälsans luftflöde
21. on/key

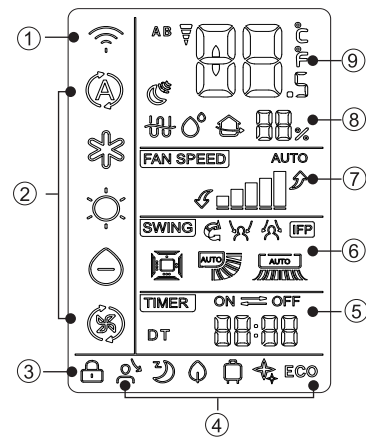

1. WIFI-visning
2. Visning av driftläge
3. Klockdisplay
4. Statusvisning för varje funktion
5. Slå på timer-displayen
Stäng av timer-displayen
Klockdisplay
6. Oscillerande display
Upp-/nedåtgående svängningsvisning
Visning av vänster/höger-svängningar
7. Visning av fläkthastighet
8. Fuktighetsindikator
9. Temperaturvisning

Anmärkning:

a. Fuktighetsvisning finns inte på vissa modeller.

b. Om du har köpt en modell med WIFI-funktion ska du trycka på knappen "On/Off" i 5 sekunder för att skicka ut en WIFI-bindningssignal. När du går in i bindningsläget visar appen hur du ska binda.

Utomhusenheter

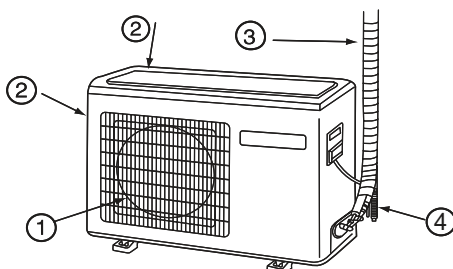

- ① Luftuttag
- ③ Koppling av kablar och elektriska ledningar
- ② Luftintag
- ④ Avrinningsrör

Illustrationerna ovan är endast avsedda som referens. Inköp kan skilja sig från detta.

Operation

■ Klockinställning

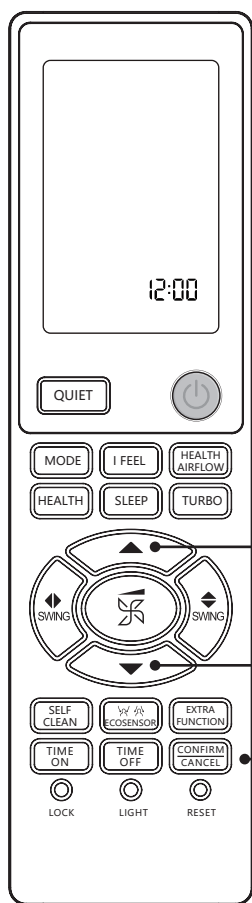

1. Sätt in batterierna eller tryck på knappen "Reset".



2. Tryck på "▲" eller "▼" för att ställa in rätt tid.

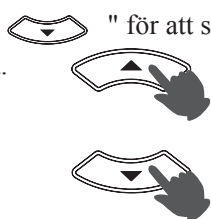

Varje tryck ökar eller minskar tiden med 1 minut. Om du trycker på knappen länge ändras tiden mycket snabbt.

3. När du har bekräftat tidsinställningen trycker du på knappen "Bekräfta" och klockan börjar fungera.



Obs: Avståndet mellan signalsändarhuvudet och mottagarhålet ska vara inom 7 meter och fritt från hinder. När en elektroniskt aktiverad lysrörs- eller konverteringsledarlös telefon installeras i en lysrörs-lampa eller ett rum är mottagaren känslig för störningar vid mottagning av signaler, så avståndet till inomhusenheten bör kortas. Om skärmen är full eller oklar under drift indikerar det att batteriet är slut. Byt ut batterierna. Om fjärrkontrollen inte fungerar som den ska under drift, ta ut batterierna och sätt tillbaka dem efter några minuter.

Tips: Ta bort batterierna om du inte använder dem under en längre tid.

■ Lås/indikator/återställning/ Ytterligare funktioner

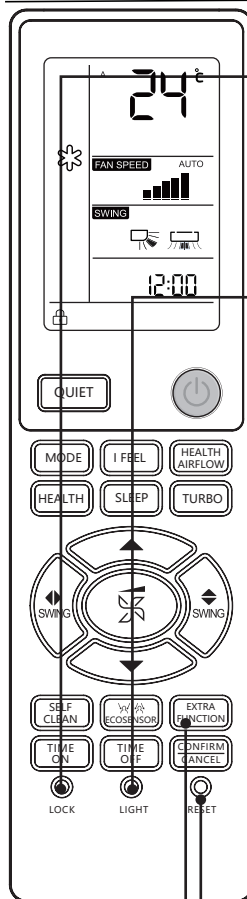

1. Låsnyckel

För att låsa tangenterna och LCD-displayen.

2. Indikatorknappar

Slår på och av inomhusmonitor. Slår på och stänger av inomhusdisplayen. Tryck på indikatorknappen 10 gånger inom 5 sekunder för att endast visa den inställda temperaturen. Om det går bra, hörs 3 pip i rummet. För att återgå till visning av omgivningstemperaturen trycker du på indikatorknappen 10 gånger till inom 5 sekunder. Som standard visar inomhusenheten den omgivande temperaturen. Den inställda temperaturen visas bara i några sekunder efter att temperaturen har justerats med fjärrkontrollen.

3. Återställningsknappen

Om fjärrkontrollen inte fungerar som den ska trycker du på den här knappen för att återställa fjärrkontrollen.



4. Ytterligare funktionsknappar

Funktion: A-B-kod → 10°C uppvärmning (endast i värmeläge) → °F/°C-omvandling

Operation

Automatisk kylning, uppvärmning, avfuktning, fläktdrift

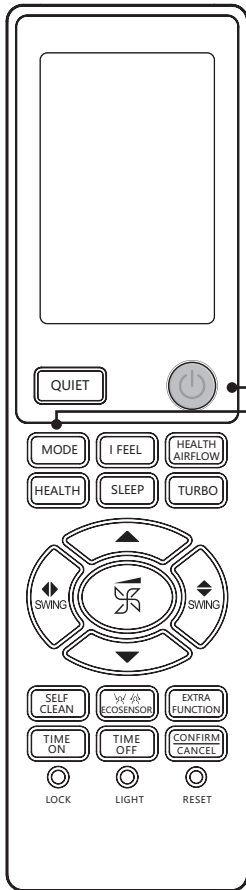

1. Enheten startar



2. Tryck på lägesknappen för att välja driftläge.



Genom att trycka på varje knapp går lägesinställningen framåt i tur och ordning.

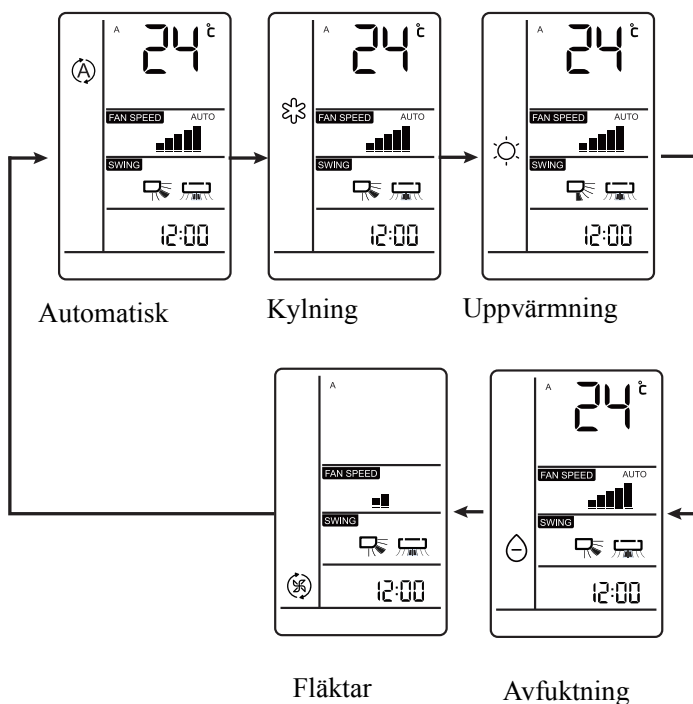

Large	Anmärkningar
Automatisk	I det automatiska driftläget väljer luftkonditioneringen automatiskt kylning eller uppvärmning beroende på rumstemperaturen. När fläkten är inställd på automatiskt läge justerar luftkonditioneringen automatiskt fläkthastigheten i enlighet med rumstemperaturen.
Kylning	Endast kylning I avfuktningläget kommer enheten att köras intermittent med låg hastighet när rumstemperaturen är lägre än den inställda temperaturen +2 °C, oavsett inställningen för fläktläget.
Uppvärmning	I värmeläge blåses varm luft ut under en kort tid tack vare anti-kylfunktionen. När fläkten är inställd på automatiskt läge justerar luftkonditioneringen automatiskt fläkthastigheten i enlighet med rumstemperaturen.
Fläktar	I fläktläget körs enheten inte i kyl- eller värmeläge, utan endast i fläktläge, och i fläktläget är det automatiska läget inte tillgängligt. Och temperaturinställningen är inaktiverad. I fläktläget är det inte möjligt att sova.

3. Tryck på temperaturknappen

Varje gång du trycker på knappen temperaturinställningen med 1 grad.

Varje gång du trycker på knappen temperaturen med 1 grad.

Aggregatet kommer att börja köras för den temperatur som anges på LCD-skärme

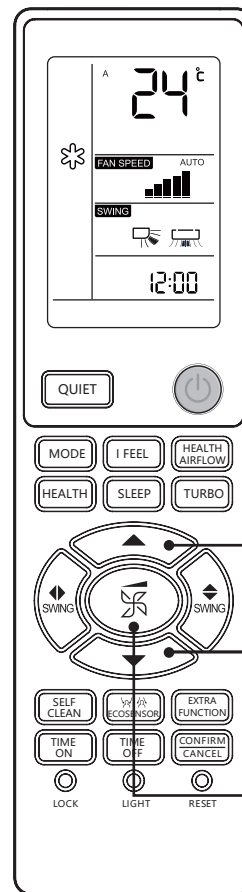

4. Fläkthastighet



Tryck på knappen för fläkthastighet. För varje tryckning ändras fläkthastigheten enligt följande: Automatiskt läge

Aggregatet kommer att köras med den valda fläkthastigheten.

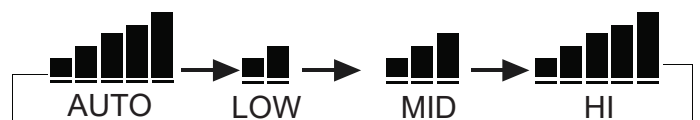

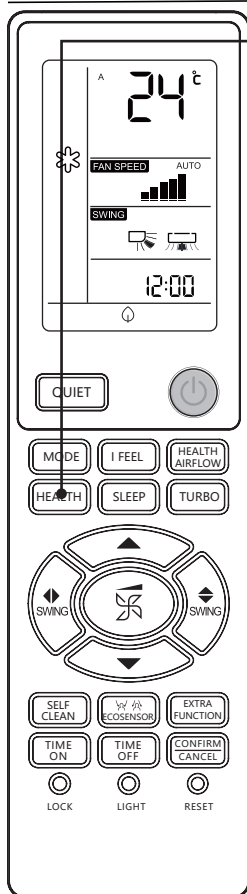

Operation

▪ Hälsöverksamhet



HEALTH Tryck på hälsoknappen

Varje gång du trycker på den visas  Luftkonditioneringen börjar visa funktionen för negativa joner för hälsa. Om du trycker på hälsoknappen två gånger i rad försvinner  och åtgärden stoppas.



UVC-funktion med bakteriedödande effekt:

Den använder det mest effektiva c-bandet av ultraviolett strålning för bakteriedödande effekter, vilket avlägsnar bakterier och andra skadliga mikroorganismer från luften och har en betydande effekt på luftkvaliteten.

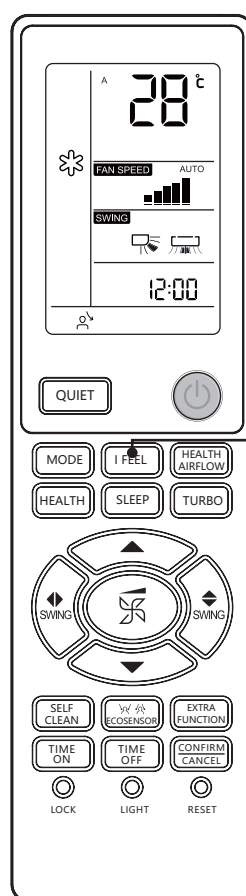
▪ Somatosensorisk funktion



I FEEL Press I FEEL button Tryck på knappen I FEEL

1. Endast tillgänglig i kyl-, värme- eller autoläge (inga andra lägen stöds).
2. Placera fjärrkontrollen i ett område där luftkonditioneringen kan tas emot. Tryck på knappen "  " och fjärrkontrollen visar ikonen "  ". Fjärrkontrollen skickar uppgifter om cykeltemperaturen till inomhusenheten var tredje minut och luftkonditioneringen fungerar enligt dessa uppgifter.
3. Läget "Body" avslutas när strömmen stängs av, när du trycker på knappen "  " eller när du byter till ett annat läge.

Anmärkning:

1. Det rekommenderas att slå på UV-bakteriedödande funktionen i 1-2 timmar under dagen, längre tid kommer att påverka UV-lampans livslängd.
2. Titta inte direkt på UV-lampan och rör den inte med händerna när steriliseringsfunktionen är på. Stäng av steriliseringsfunktionen innan du öppnar panelen.
3. När desinfektionsfunktionen är påslagen kan ett svagt blått ljus synas i närheten av luftkonditioneringsintaget.
4. UV-lampan tänds endast när den interna fläkten är aktiverad och hälsfunktionen är påslagen.

Operation

▪ Bekväm sömn

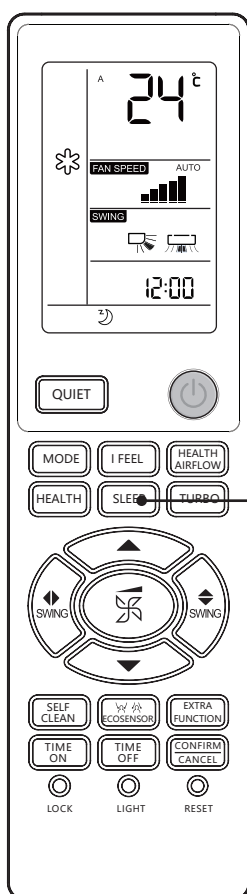

Innan du går till sängs trycker du bara på sömnknappen och maskinen går in i sömnläge för en god natts sömn.

Tryck på sömnknappen

Driftsätt

1. I kyl- och avfuktningläge

En timme efter att viloläget har startat kommer temperaturen att stiga med 1 °C över den inställda temperaturen. Efter ytterligare 1 timme stiger temperaturen med ytterligare 1 °C. Apparaten fortsätter att köras i ytterligare 6 timmar och stannar sedan. Temperaturen är högre än den inställda temperaturen så att rumstemperaturen inte är så låg att den påverkar din sömn.

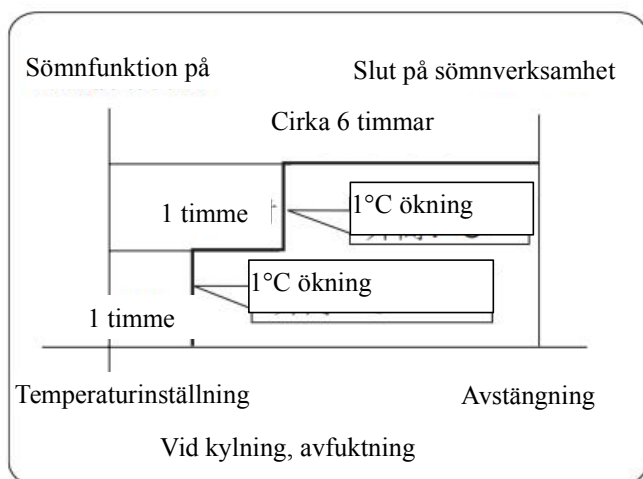

2. I värmeläge

En timme efter att viloläget har startat kommer temperaturen att vara 2 °C lägre än den inställda temperaturen. Efter ytterligare 1 timme sänks temperaturen ytterligare med 2 °C. Efter ytterligare 3 timmar höjs temperaturen med 1 °C. Apparaten fortsätter att köras i 3 timmar och stannar sedan. Temperaturen är lägre än den inställda temperaturen så att rumstemperaturen inte är så hög att den stör din sömn.

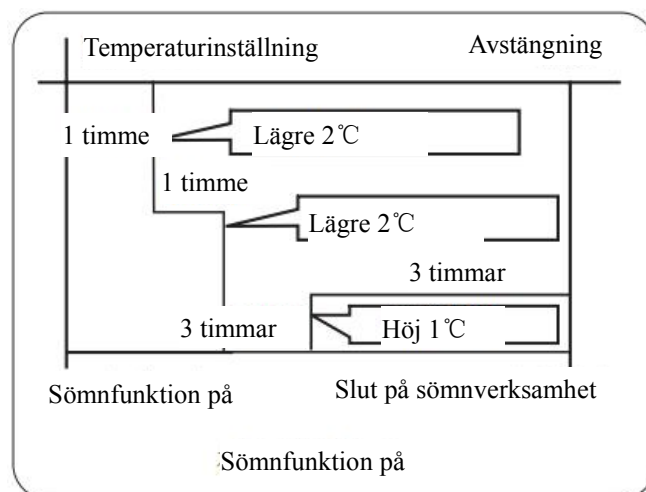

3. I automatiskt läge

Apparaten fungerar i motsvarande viloläge, som motsvarar det automatiskt valda driftläget.

4. I fläktläge

Den har ingen sömnfunktion.

5. När Quiet Sleep-funktionen är inställd på 8 timmar kan inte utgångssömntiden justeras. När du har ställt in timerfunktionen kan funktionen för tyst sömn inte ställas in. Om användaren efter att ha ställt in sömnfunktionen återställer timerstartsfunktionen kommer sömnfunktionen att avbrytas och maskinen kommer att vara i timer på-läge, om användaren återställer timerens avstängningsfunktion kommer någon av dem att fungera först och enheten kommer att stanna automatiskt och de andra lägena kommer att avbrytas.

Anteckningar om återställande av elavbrott:

Tryck på sömnknappen 10 gånger inom 5 sekunder för att starta funktionen efter att ha hört fyra ljud. 10 gånger inom 5 sekunder för att avsluta funktionen efter att ha hört två ljud.

Återställningsfunktion vid strömavbrott

Om apparaten startas för första gången måste kompressorn vänta i 3 minuter innan den börjar fungera. När strömförsörjningen återställs efter ett strömavbrott kommer enheten att köras automatiskt och kompressorn kommer att börja köras efter 3 minuter.

Operation

▪ Friska luftflöden

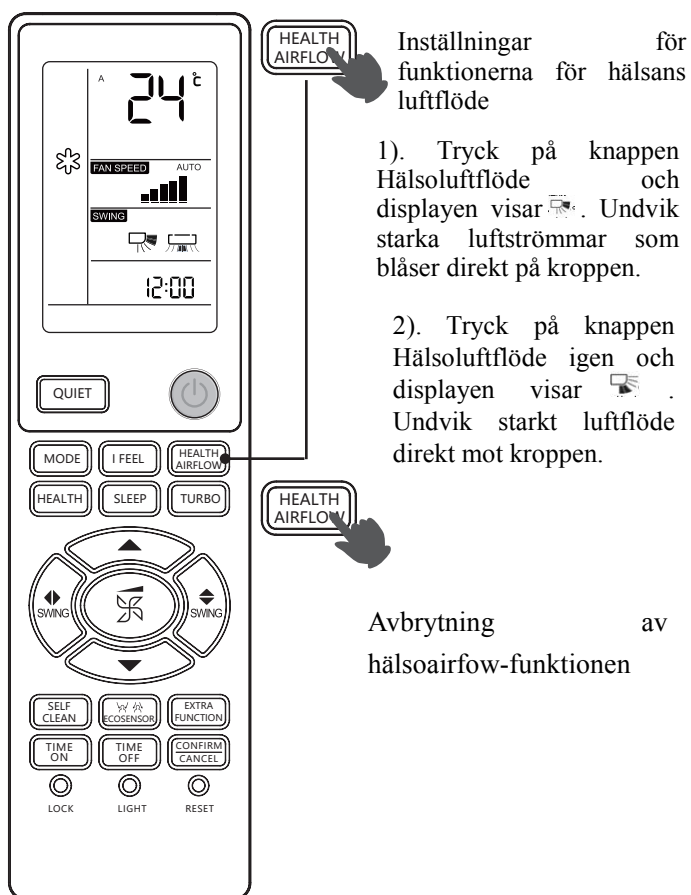

■ Ljudlös/kraftfull drift

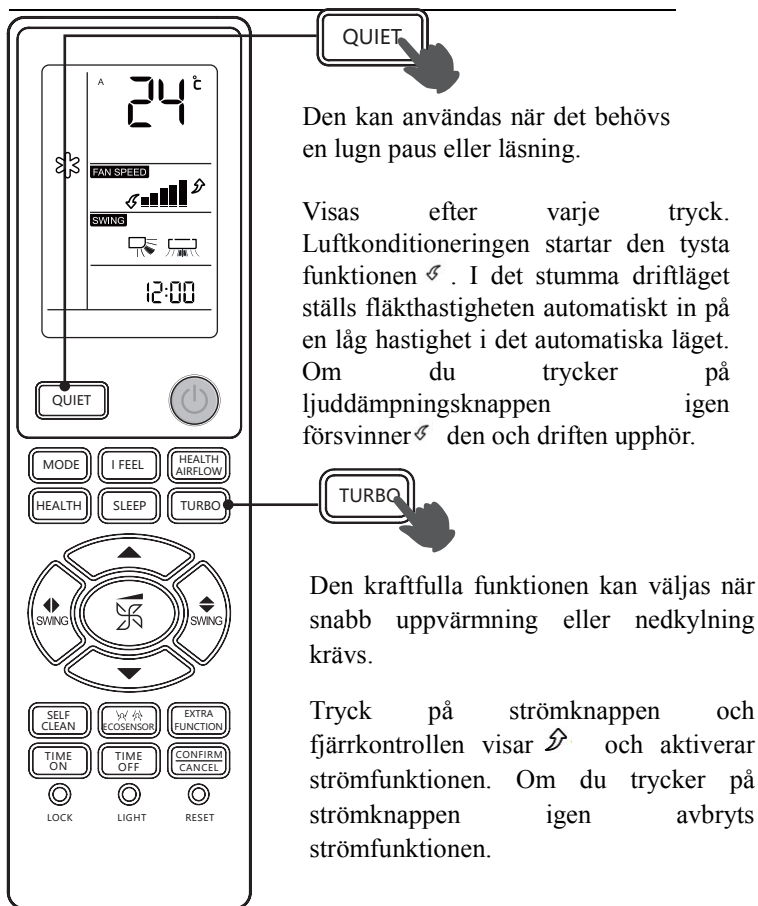

Om du trycker på knappen Friskt luftflöde igen öppnas både inoch utblåsningsgallret för luftkonditioneringen och enheten fortsätter att fungera i det tillstånd som den hade innan funktionen Friskt luftflöde ställdes in. När enheten stängs av stängs luftgallret automatiskt.

Anmärkning:

Manipulera inte klaffarna för hand. Om du inte gör det kommer gallret att fungera felaktigt. Om gallret inte fungerar korrekt, stanna i en minut, starta sedan och justera med hjälp av fjärrkontrollen.

Fjärrkontrollen kommer ihåg statusen för varje operation. Nästa gång maskinen sätts på trycker du på on/off-knappen och maskinen kommer att fungera i sitt ursprungliga skick.

Fläkthastigheten är högst när den är stark; när den är tyst är fläkthastigheten mycket långsam.

Anmärkning:

Ojämn temperaturfördelning i rummet vid kraftfull drift och vid snabb kylning. Långvarig tyst drift kan orsaka effekten av att det inte är för kallt eller för varmt.

Anmärkning:

1. Efter att ha ställt in funktionen för hälsans luftflöde är positionsgallret fixerat.
2. Vid uppvärmning är det bäst att välja läge.
3. Vid kylning är det bäst att välja läget.
4. Vid kylning och avfuktning kan det bildas kondens vid gallret när luftkonditioneringen används under långa perioder i miljöer med hög luftfuktighet.
5. Välj lämplig fläktriktning enligt den faktiska situationen.

Operation

Oscillerande drift

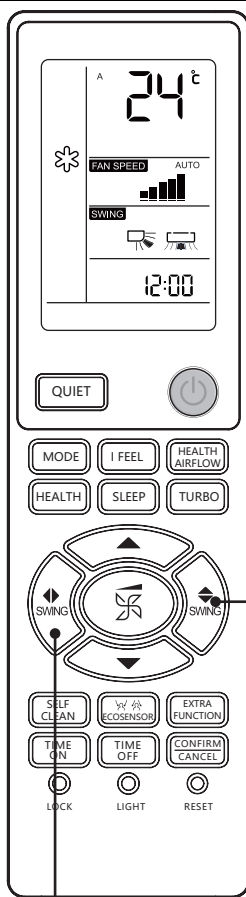

1. Luftflödesriktning uppåt och nedåt



Varje gång du trycker på knappen visas luftflödesriktningen på fjärrkontrollen på följande sätt, beroende på driftsläget:

Kylning/avfuktning/fläkt:



Uppvärmning:



Intelligent:

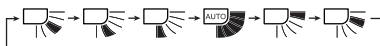

Initialt tillstånd



2. Vänster och höger luftflödesriktning

Varje gång du trycker på knappen visas luftflödesriktningen på fjärrkontrollen på följande sätt

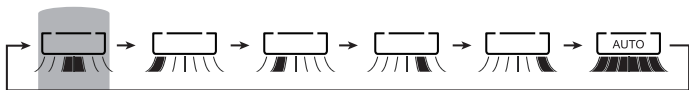

Initialt tillstånd

- När luftfuktigheten är hög kan det uppstå kondens på luftutloppen om alla vertikala lameller justeras till vänster eller höger.
- Det rekommenderas att inte lämna de horisontella luckorna i nedåtvänt läge under långa perioder i kyl- eller avfuktningläge, eftersom det kan uppstå kondens.
- I kylningsläge strömmar den kalla luften nedåt och den horisontella justeringen av luftflödet bidrar till bättre luftcirkulation.

Självrengörande drift

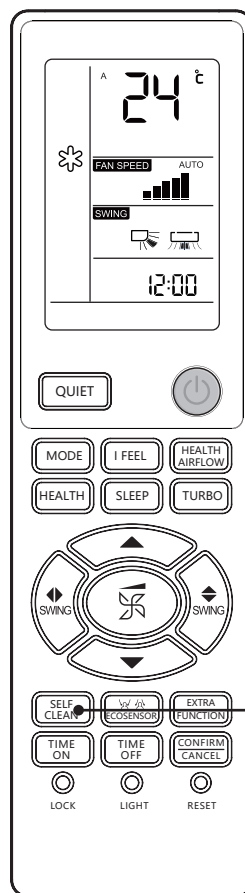

Funktionsbeskrivning:

Denna funktion tjänar till att rengöra förångaren.



Inresa och utresa.

Om den här funktionen behövs, välj den i hOn APP.

Tryck på knappen för självrengöring för att komma åt denna funktion. "CL" visas på panelen på inomhusenheten och på fjärrkontrollen. Den maximala drifttiden för denna funktion är högst 21 minuter. Funktionen avslutas automatiskt med ljudet "Pi" och apparaten återgår till sitt ursprungliga läge. Om du trycker på tangenten flera gånger under självrengöringen avslutas inte processen. Detta läge kan avslutas genom att trycka på knappen "Power".

Anmärkning:

1. Den här funktionen är inte tillgänglig i timer/soveläge.
2. När det här läget är aktiverat kan det förekomma en minskning av luftflödet, inget luftflöde eller till och med kall luft som blåser.
3. Det är normalt att utrustningen ger ifrån sig vissa ljud när luften expanderar som svar på värme och drar ihop sig som svar på kyla.
4. Varaktigheten för "CL"-displayen på fjärrkontrollen och panelen kan skilja sig åt.
5. Om den yttre omgivningstemperaturen är under noll kan felkoden "F25" visas under självrengöringsoperationen, detta är ett normalt skydd, stäng av strömmen och starta om efter 10 sekunder.
6. De optimala förhållandena för drift av denna modell är en inomhustemperatur på 20 °C - 27 °C och en luftfuktighet på 35 % - 60 % och en utomhustemperatur på 25 °C - 38 °C (kylsäsong).
7. Om luften är för torr (luftfuktighet < 20 %) blir det svårt att frosta. Om luftfuktigheten är för hög (luftfuktighet > 70 %) kan det leda till ökad kondensering.

Operation

■ Energisparande sensordrift

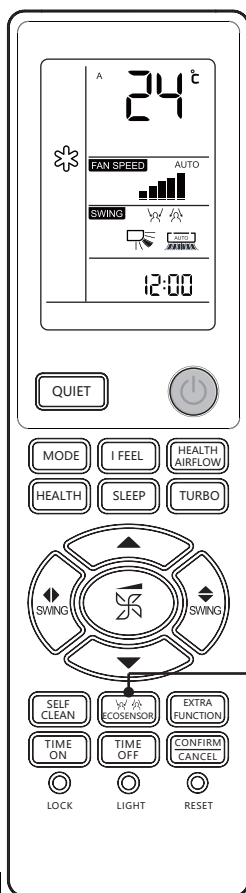

Tryck på knappen för energisparande sensor och för varje tryck ändras den på följande sätt:

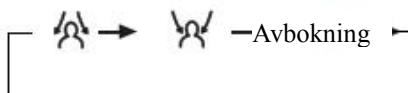

Den intelligenta sensorn känner automatiskt av din position och kan, beroende på vad du väljer, justera luftflödet i två olika inställningar: inställningen "följ mig" ser till att luftflödet följer dig, medan inställningen "undvik" håller luftflödet borta från dig. Energisparsensorn känner automatiskt av närvaron av människor, vilket leder till ökad energieffektivitet. 20 minuter senare, när ingen är i rummet, växlar luftkonditioneringen till energisparläge.

■ Självrengörande drift

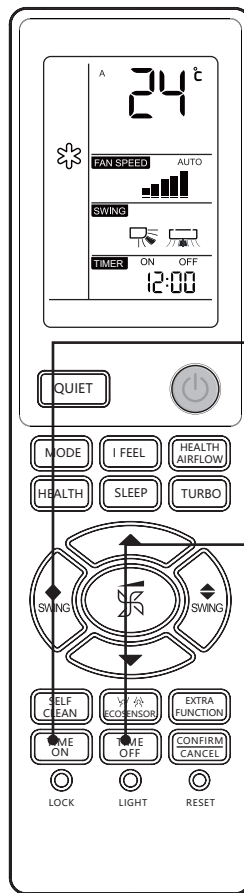

Ställ in klockan korrekt innan du påbörjar en tidsstyrd operation. Du kan låta apparaten starta eller stanna automatiskt vid följande tidpunkter: innan du vaknar på morgonen, när du kommer tillbaka från utomhus eller när du somnar på kvällen.

1. Välj det driftläge som du vill ha

 Välj den tid som du vill ha.

Fjärrkontroll: "Timer on" blinkar.

 Välj den tid för avstängning som du vill ha.

Fjärrkontroll: "Timer off" blinkar.

2. Tidsinställning



Tidsinställningen ökar eller minskar med 1 minut varje gång du trycker på knappen, och ökar snabbt om du trycker på den länge.

3. Bekräfta tidsinställningarna

När tiden har justerats trycker  du på tangenten för att bekräfta att knappen för tid på/av inte längre blinkar.

4. Avbryt timerinställningar

Tryck  på tangenten och tidvisningen försvinner.

Tips:

Tiden bör återställas efter att du bytt batteri eller efter ett strömavbrott. Beroende på tidsinställningssekvensen för tid på eller tid av är det möjligt att starta - avsluta eller avsluta - på.

Anmärkning

Kroppssensorn används för att upptäcka förändringar i den infraröda strålning som avges av människokroppen. Detektionen kan vara felaktig i följande fall:

1. Hög rumstemperatur och omgivningstemperatur nära kroppstemperaturen.
2. människor som bär mycket kläder, ligger på rygg eller ligger ner. (D)
3. Hastigheten på människans rörelse överstiger sensorns känslighet. (F)
4. Frekventa förflyttningar av husdjur, frekventa svängningar av gardiner eller andra inomhusföremål på grund av vind.
5. De vänstra och högra deflektorerna är förskjutna till höger. (D)
6. rörliga mål befinner sig utanför sensorns detektionsområde. (F)
7. Inomhusenhetens vänstra och högra ändrar är installerade för nära väggen.
8. Rummet är utsatt för direkt solljus.

Luftkonditioneringsapparater arbetar i miljöer med stora variationer i omgivningstemperaturen. Alternativt, om en person befinner sig på gränsen mellan två eller tre blåzoner, kommer luften nedanför att skickas till var och en av dessa två zoner eller till den automatiska luftsopan. Det undvikande luftflödet undviker dessa två zoner eller det automatiska luftflödet.

Operation

■ Beskrivning av Wi-Fi-funktionen

Systemarkitekturdiagram

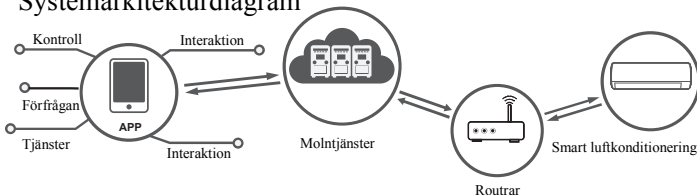

Applikationsmiljö

Smartphones och trådlösa routrar är nödvändiga för tillämpningen.

Den trådlösa routern måste kunna ansluta till internet.

Smartphone kräver IOS eller Android:



IOS

Måste ha stöd för ios 9.0 eller högre



Android

Måste ha stöd för Android 5.0 eller högre

Konfigurationsmetoder

Skanna QR-koden nedan för att ladda ner hOn APP. Andra nedladdningsalternativ: Sök efter hOn APP i:

- App Store (IOS)

- Google Play (Android)

- Huawei App Gallery (Android)

När appen har laddats ner kan du registrera dig, ansluta luftkonditioneringen och njuta av hOn som hanterar din enhet.

Se hjälpsektionen i appen för information om registrering, anslutning av enheter osv.



■ På/av-drift och testdrift

På/av-manövrering.

- Använd denna funktion endast om fjärrkontrollen är felaktig eller förlorad och har en nödkörningsfunktion som gör att luftkonditioneringen kan köras automatiskt under en viss tid.
- När nödströmbrytaren trycks in hörs ett "Pi"-ljud en gång för att indikera att driften startar.
- När strömbrytaren slås på för första gången för nöddrift kommer enheten att fungera automatiskt i följande lägen:

Rumstemperatur	Angiven temperatur	Tidsstyrt läge	Fläkthastighet	Driftsätt
Över 24 °C	24°C	Ingen	Automatisk	Kylning
Under 24 °C	24°C	Ingen	Automatisk	Uppvärmning

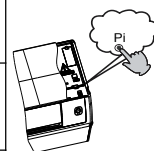

- Det är inte möjligt att ändra inställningarna för temperatur och fläkthastighet, och det är inte heller möjligt att använda timer- eller avfuktningläge.

Testbrytaren är densamma som nödbrytaren:

- Använd omkopplaren under testverksamhet när rumstemperaturen är under 16 °C, inte under normal drift.
- Fortsätt att trycka på testomkopplaren i mer än 5 sekunder. Efter två "Pi"-ljud släpper du fingret från knappen: kylningen startar med "högstighets"-luftflödet.

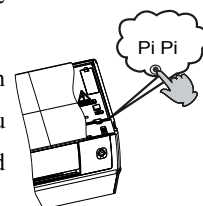

Operation

■ Steriliseringsrengöring

När steriliseringsfunktionen vid 56 °C behövs kan du använda hOn APP.

Introduktion till steril rengöring

Steg 1 - Självrengöring: tar bort smuts, denna funktion fryser förångaren med fukten i luften och tar bort smutsen under smältningsprocessen. (En hydrofil aluminiumbeläggning med en liten vinkel ($\alpha \approx 5^\circ$) bidrar till att förbättra dräneringseffektiviteten).

Steg 2 - Desinfektion vid hög temperatur på 56 °C. Den använder intelligent temperaturövervakning och frekvensstyrningsteknik för att justera kompressorns drift, så att vi håller förångartemperaturen på en hög temperatur i över 30 minuter för att döda eventuella bakterier och virus i luftkonditioneringen.

Steg 3 - Snabb nedkylning av förångaren för att förbättra steriliseringsresultatet. Aluminiumfolien är belagd med silvernano-partiklar som har en antibakteriell effektivitet på 99 %.

Observera:

1. Funktionen pågår i 60-80 minuter.
2. Varm luft kan bildas när förångaren värms upp till 56 °C eller hålls på 56 °C under sommaren.
3. Denna funktion kan orsaka förändringar i inomhusluftens temperatur på vintern.
4. Denna funktion kan inte användas när den omgivande utomhustemperaturen är över 36 °C. När steriliseringsrengöringsfunktionen är påslagen aktiveras istället självrengöringsfunktionen som pågår i 21 minuter.

■ Batteriinstallation

1

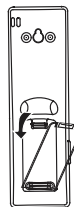

Ta bort höljet.

2

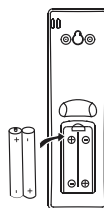

Ladda batteriet enligt bilden. 2 R-03-batteriet, återställningsknappen (cylinder); se till att det är laddat i linje med "+" / "-".

3



När installationen är klar stänger du höljet.

Viktig information om de köldmedier som används

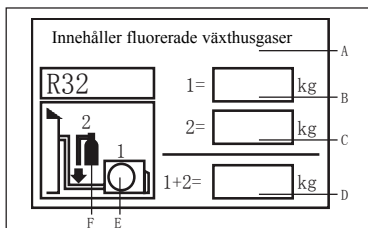

Denna produkt innehåller fluorerade växthusgaser. Utsläpp inte i atmosfären.

Köldmedietyper: R32

GWP*-värde: 675

GWP = Global Warming Potential (global uppvärmningspotential)

Fyll i med bläck som inte går att radera.

-1. Köldmediekvantitet för produkten fritt fabrik.
-2 Ytterligare mängd köldmedium som fylls på plats och

- 1+2 Total köldmedievolymer för

På etiketten för kylmedelsladdning som medföljer tilläggsprodukten.

Den ifyllda etiketten ska fästas nära påfyllningsöppningen för produkten (t.ex. på insidan av stoppvärdeslocket).

Nära påfyllningsöppningen (t.ex. fäst på insidan av stoppvärdeslocket).

A Växthusgaser som innehåller fluorid

B Kylmedelsladdning i fabrik för produkter: se utrustningens namnskytt.

C Ytterligare mängd köldmedium som fylls på på plats

D Total köldmedievolymer

E Utomhusenheter

F Kylmedelsflaskor och grenrör för laddning

Överensstämmelse med den europeiska standardmodellen

Klimat: T1 Spänning: 230V

CE

Alla produkter uppfyller följande europeiska bestämmelser:

-2014/53/EU(RÖD)

-2014/517/EU(F-gas)

-2009/125/EG(ENERGI)

-2010/30/EU(ENERGI)

-2006/1907/EG (RÄCKVIDD)

RoHS

Den här produkten uppfyller kraven i Europeiska kommissionens direktiv 2011/65/EU. Överensstämmer med rådets direktiv om begränsning av användningen av vissa farliga ämnen i elektriska och elektroniska produkter (EU RoHS-direktivet).

WEEE

I enlighet med Europaparlamentets direktiv 2012/19/EU informerar vi härmed konsumenterna om kraven för bortskaffande av elektriska och elektroniska produkter.

Krav på bortskaffande:



Dina luftkonditioneringsprodukter är märkta med den här symbolen. Detta innebär att elektriska och elektroniska produkter inte får blandas med osorterat hushållsavfall. Försök inte att demontera systemet själv: demontering av luftkonditioneringssystemet, bortskaffande av köldmedium, olia och andra delar måste

Den måste utföras av en kvalificerad installatör i enlighet med relevant lokal och nationell lagstiftning. Luftkonditionering måste behandlas i särskilda behandlingsanläggningar för återanvändning. Återvinning och återvinning. Genom att se till att denna produkt tas om hand på rätt sätt hjälper du till att förhindra potentiella negativa effekter på miljön och människors hälsa. Kontakta installatören eller din lokala myndighet för mer information. Batterierna måste tas bort från fjärrkontrollen och kasseras separat i enlighet med relevant lokal och nationell lagstiftning.

Wi-Fi

-Maximal sändningseffekt för trådlös kommunikation (20 dBm)

-Trådlöst driftfrekvensområde (2400~2483.5MHz)

-Stödda standarder: IEEE 802.11b, IEEE 802.11g,

IEEE 802.11n

Installation av inomhusenheten

Verktyg som behövs för installationen

- Skruvmejsel
- Tång
- Järnsåg
- Borrmaskiner
- Skiftnycklar (17, 19 och 26 mm)
- Gasläckagespårare eller tvål och vattenlösning.
- Skruvmejslar vridmoment (17mm,22mm,26mm)
- Rörklippare
- Verktyg för brotschning
- Knivar
- Måttband
- Rejfräsar

Strömförsörjning

- Kontrollera spänningen innan du sätter in nätaggregatet i uttaget.
- Strömförsörjningen är densamma som på den motsvarande namnskylden.
- Installera en separat grenkrets för strömförsörjning.
- Uttagen ska placeras inom räckhåll för strömkabeln och förläng inte kabeln genom att klippa den.

Välj installationsplats

- Placera utrustningen på en fast, väl understödd plats där den inte orsakar vibrationer.
- Placerad på ett sådant sätt att den inte påverkas av det värmefflöde som uppstår runt omkring den och att utrustningens in- och utlopp inte störs.
- Placera den i ett mer ventilerat område och anslut om möjligt rören till utomhusenheten.
- Placera den på en plats med god luftcirkulation i rummet.
- Placeras i närheten av ett eluttag med tillräckligt med utrymme runt om.
- Placera den på ett avstånd av mer än en meter från TV-apparater, radioapparater, trådlösa apparater och lysrör.
- Placera fjärrkontrollen på väggen på en plats där inomhusenheten kan ta emot signalen när lysrörslamporna i rummet är tända.

Installationsritningar för inomhusenheten

Dessa modeller använder HFC-köldmediet R32.

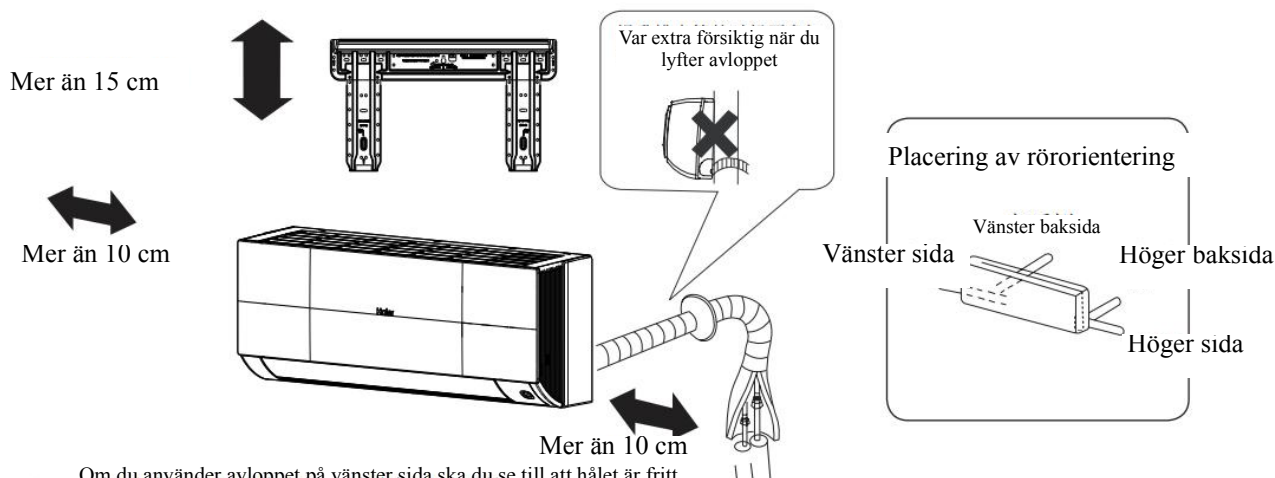

Om du använder avloppet på vänster sida ska du se till att hålet är fritt.

Avståndet mellan dörren och golvet bör vara större än 2 meter.

Se den faktiska produkten som du köper, bilderna ovan är endast till referens.

Installation av inomhusenheten

1 Montering av monteringsplattan och placering av vägghålen

När monteringsplattan först monteras

1. Hitta lämplig nivå för att fästa monteringsplattan på väggen enligt den intilliggande pelaren eller stolpen och fäst sedan monteringsplattan tillfälligt på väggen.
Spika fast brädan med en stålspik.
2. Häng upp en lina med en vikt i mitten av brädan för att säkerställa att brädan är på rätt nivå och fäst brädan ordentligt på de bifogade stålsplikarna.
3. Använd måttbandet för att hitta hålens placering.

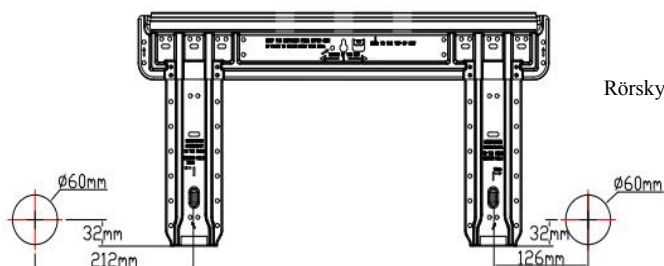

När monteringsplattan är monterad på fönsterstolpens sida

- När monteringsplattan fästs på sidan av den fasta överstycket ska monteringsplattan först fästas på väggen och sedan på det fasta överstycket.
- För vägghålens placering, se föregående avsnitt "När monteringsplattan först monteras".

2 Skära hål i väggen och montera rörhållsskydd.

- Stansa ett hål med en diameter på 60 mm och sänk det något utanför väggen.
- Installera rörhållsskyddet och försegla det med kitt efter installationen.

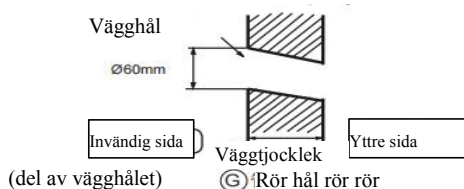

3 Installation av inomhusenheten

Ritningar av kanaler

Bakre rör

Rita rören och avloppen och fäst dem med tejp.

[vänster - vänster bakre rörledning]

-Om det är den vänstra sidan av röret, använd en tång för att klippa av den vänstra sidan av rörskyddet.

-Inför det vänstra bakre röret böjer du röret i rörets riktning till den position för det vänstra bakre rörhålet som är markerat på isoleringen. och markera isoleringen.

1. Sätt in avloppsröret i fördjupningen i inomhusenhetens isolering.
2. Sätt in sladden för inomhus- och utomhusbruk på baksidan av inomhusenheten, dra ut den på framsidan och anslut den.
3. Belägg den utbrutna ytan med köldmedieolja och anslut rören, täck anslutningssektionen tätt med isolering och se till att den är säkrad med tejp.

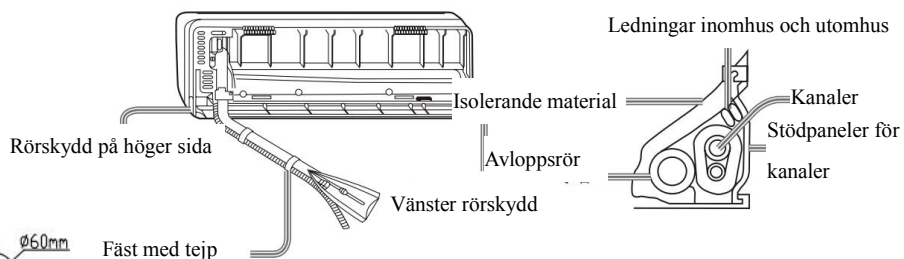

-Elektriska ledningar och dräneringsrör för inomhus och utomhus måste bindas fast med skyddstejp.

[Andra rörledningar]

-Använd en tång för att klippa av rörets lock i rörets riktning och böj röret i enlighet med vägghålens läge. Var försiktig så att röret inte går sönder när du böjer det.

Koppla inomhus- och utomhusledningarna innan de ansluts och dra sedan de anslutna ledningarna specifikt ut ur isoleringen av den anslutna sektionen.

Fasta enheter för inomhusbruk

-Fäst kroppen i monteringsplattans övre urtag och flytta kroppen från sida till sida för att se till att den sitter ordentligt fast.

-**För att** fästa karossen på monteringsplattan lyfter du karossen diagonalt från botten och sänker den vertikalt.

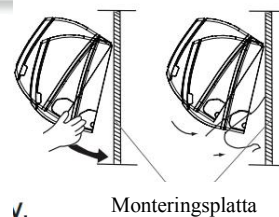

Demontering av inomhusenheten

- När du tar bort inomhusenheten använder du handstycket för att plocka ut kroppen och lyfter enhetens undersida något utåt i en vinkel tills den är fri från monteringsplattan.

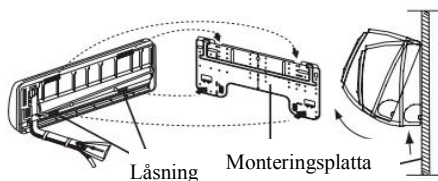

4 Anslutning av ledningar för inomhus och utomhus

Avlägsna ledningsskyddet

- När du tar bort inomhusenheten använder du handstycket för att plocka ut kroppen och lyfter enhetens undersida något utåt i en vinkel tills den är fri från monteringsplattan.

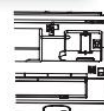

Anslutning av ledningarna efter

1. Från rummets utsida ska du föra in kabeln i den vänstra sidan av det vägghål från vilket röret har anslutits.
2. Dra ut kabeln framtill och anslut kabeln i en slinga.

När du ansluter kablar innan du installerar inomhusenheter

- Sätt in kabeln från enhetens baksida och dra ut den framifrån.
- Lossa skruven, för in kabelns ände helt och hållet i anslutning till kopplingsblocket och dra åt skruven.
- Dra försiktigt i kabeln för att se till att den är korrekt insatt och spänd.
- När du har anslutit kablarna får du aldrig glömma att fästa de anslutna kablarna på terminalskyddet.

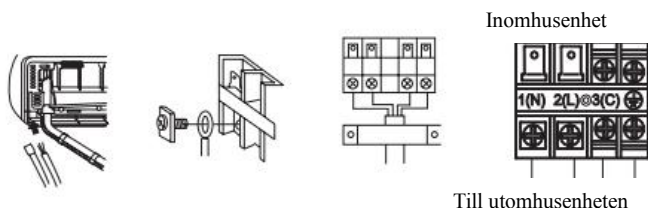

Anmärkning:

När du ansluter kablar ska du noggrant kontrollera slutnumren på inomhus- och utomhusenheterna. Om ledningarna är felaktiga är det inte möjligt att använda dem på rätt sätt och det kan orsaka fel.

Anslutningskablar	4G1.0mm ²
-------------------	----------------------

1. Om strömkabeln är skadad måste den bytas ut av tillverkaren, dess serviceagent eller en liknande kvalificerad person. Typ av anslutningskabel är HO5RN-F eller H07RN-F.
2. Om säkringen på PC-kortet har gått sönder, byt ut den mot en säkring av typen T.3.15A/250A (inomhus).
3. Ledningsmetoden ska överensstämma med lokala ledningsstandarder.
4. Efter installationen ska elkontakten vara lätt tillgänglig.
5. En strömbrytare bör integreras i ledningarna. Strömbrytaren ska vara en kontaktlös brytare med ett avstånd på högst 3 mm mellan de två kontaktarna.

5 Installation av strömförsörjningen

- Strömförsörjningen måste vara avsedd för luftkonditionering.
- Om luftkonditioneringen installeras i ett fuktigt område ska du installera en elektrisk jordfelsbrytare.
- Vid installation på andra ställen bör du använda brytare där det är möjligt.

6 Skärning och utvinkling av rör

	Flaringverktyg för R410A	Traditionella verktyg	
	Typ av koppling	Typ av koppling (hård)	Typ av vingmutter (imperial)
A	0~0.5mm	1.0~1.5mm	1.5~2.0mm

- Rörlippning utförs med en rörlippare och grader måste avlägsnas.
- Efter att ha satt in muttern ska du utföra rengöringsarbetet.

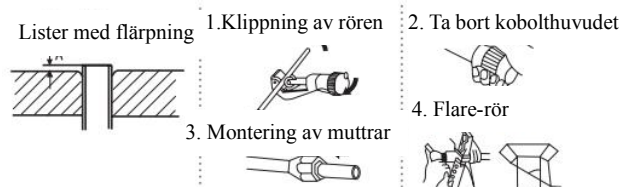

14

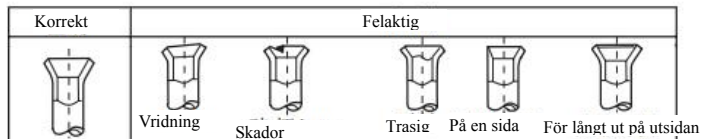

7 Dränering

- Installera avloppen i en nedåtgående lutning utan problem.
- Töm inte avloppet enligt diagrammet nedan.

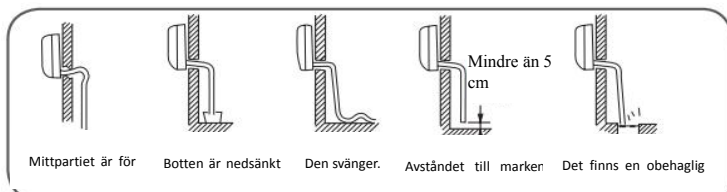

- Håll vatten i inomhusenhetens dräneringsfack och se till att dräneringssystemet leds säkert ut.
- Om det är ett extra avlopp i ett rum ska du isolera det utan fel.

8 Dränering

Symbolanvisning	Beskrivning av felet	Analys och diagnos av fel
E1	Fel rumstemperaturgivare på	Felaktig kontaktanslutning, felaktig termistor. Misslyckad PC B.
E2	Fel värmeväxlingssensor på	
E4	Fel i EEPROM inomhus	Fel i EEPROM-data. EEPROM fel. Fel på PC B.
E7	Kommunikationsfel mellan inomhus- och utomhusenheter	Felaktig signalöverföring mellan inomhus- och utomhusenheter på grund av felaktig kabeldragning. Fel på PCB.
E14	Fel på inomhusfläktens motor	Driften upphörde på grund av trasig tråd i fläktmotor. Driften upphörde på grund av en trasig tråd i fläktmotor. Detektionsfel på grund av PC B-fel i inomhusenheten.

9 Kontrollera installationen och testkörning

- Förklara för kunden hur enheten ska användas enligt instruktionerna.









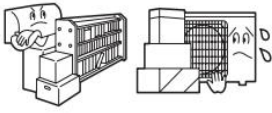

Testobjekt för idrifttagning

i lädan efter testning

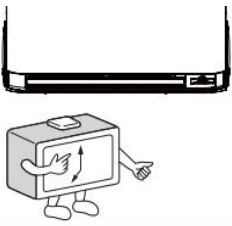
- Luftläckor vid röranslutningar
- Isolering av röranslutningar
- vilka inomhus- och utomhusröranslutningar som är anslutna till kopplingsblocket.
- Är anslutningarna inomhus och utomhus sammankopplade?
- Är dräneringssystemet ordentligt anslutet till marken?
- inomhusinstallationer är säkert anslutna
- Är spänningen i strömförsörjningen i enlighet med bestämmelserna?
- Finns det buller vid ingången?
- Är armaturerna ordentligt belysta?
- om kylningen och uppvärmningen (när värmepumpen används) fungerar korrekt.
- om rumstermostaten fungerar korrekt.

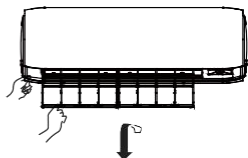
Underhåll

Smart användning av luftkonditionering.

<p>Ställ in lämplig rumstemperatur</p>  <p>Lämplig temperatur</p>	<p>Blockera inte enhetens luftintag och luftutlopp.</p> 	<p>Fjärrkontroll</p>  <p>Använd inte avloppsvatten, torka av kontrollerna med en torr trasa och använd inte glasrengöringsmedel eller kemiska rengöringsmedel.</p>	<p>Invändiga</p>  <p>Torka av luftkonditioneringen med en mjuk, torr trasa. För kraftiga fläckar använder du ett neutralt tvättmedel utspätt med vatten.</p>
<p>Stäng dörrar och fönster när apparaten är igång</p>  <p>Stänga gardiner i kylningsläge</p>	<p>Effektiv användning av timers</p> 	<p>Rengör inte på följande sätt</p>  <p>Bensin, lätt bensin, thinner eller rengöringsmedel kan skada enhetens</p>  <p>Rengöring med varmt vatten över 40°C (104° F) kan leda till missfärgning eller</p>	<p>Rengöring av luftfilter</p> <ol style="list-style-type: none">1 Tryck på knappen "SMART" i 5 sekunder och lyft sedan upp en del av panelen2 Öppna panelen för hand och stöd den med ett stöd.3 Ta bort filtret.4 Rengör filtret.5 Montera filtret.6 Ta bort stödet och stäng panelen.7 Håll knappen "SMART" intryckt så att panelen automatiskt hänger ner och stängs.   <p>Rengör var</p>
<p>Stäng av huvudströmbrytaren om apparaten inte ska användas under en längre tid.</p>  <p>OFF</p>	<p>Effektiv användning av fansidor</p> 		

Enkelt underhåll (Be din återförsäljare eller kvalificerad personal att utföra installationsarbeten.)

1. Öppna panelen, avslöja låset och ta bort de två skruvarna.

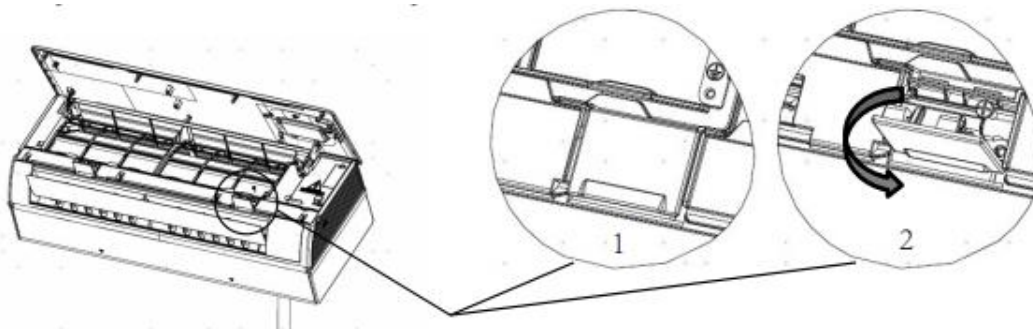

2. Luta bladet, ta tag i hörnen och avlägsna det nedre locket.

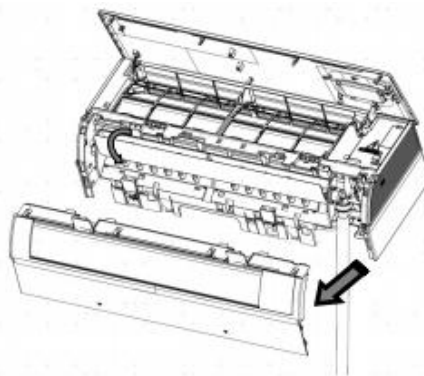

3. Koppla bort slang- och kopplingsändarna.

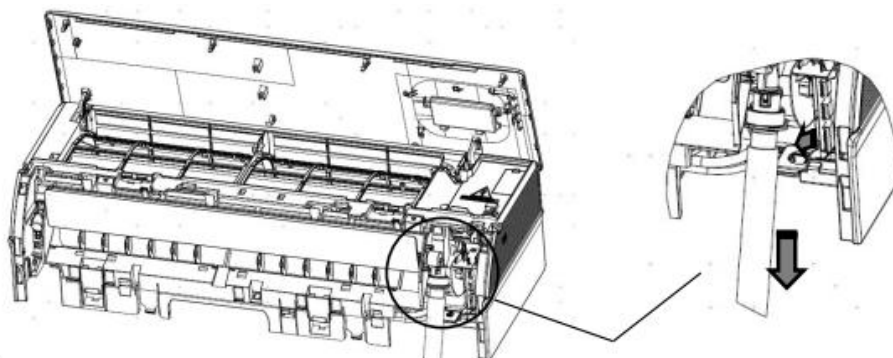

4. Öppna den nedre fliken "A" till denna vinkel, lossa sedan fliken "B" och ta bort tvärfläkten och motorn.

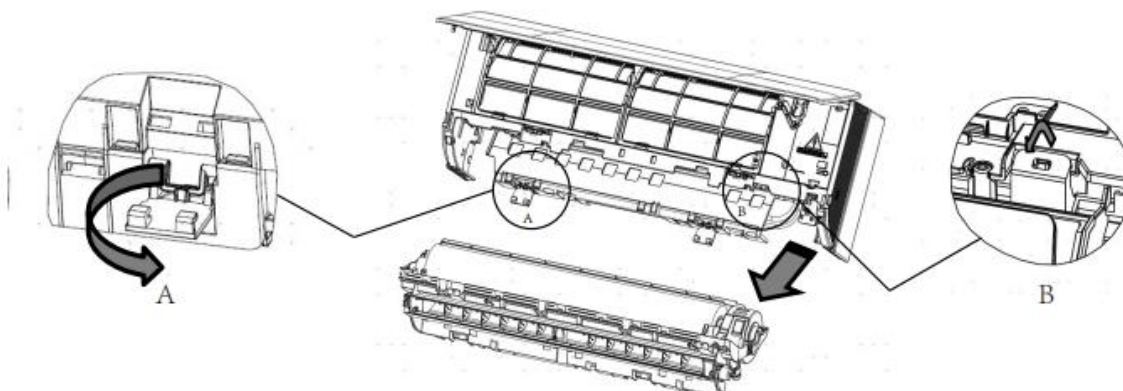

Anmärkning



Varning

Kontakta försäljnings- och serviceverkstaden för installation.

Försök inte installera luftkonditioneringen själv, eftersom felaktigt arbete kan leda till elektriska stötar, brand och vattenläckor.



Varning

<p>Om avvikelser som t.ex. brännskador upptäcks ska du omedelbart sluta använda knappen och kontakta försäljningsbutiken.</p>	<p>Använd en särskild strömförsörjning med strömbrytare.</p>	<p>Kontroll av att dräneringsinstallationen är lämplig och säker.</p>	
<p>Anslut strömkabeln helt till uttaget.</p>	<p>Använd rätt spänning</p>	<p>1. Förläng eller anslut inte strömkabeln halvvägs. 2. Installera inte i områden runt apparaten där brandfarliga gasläckor kan uppstå. 3. Utsätt inte apparaten för ånga eller oljeångor.</p>	
<p>Buntar inte ihop nätsladdar för användning.</p>	<p>Se till att inte skada strömkabeln.</p>	<p>För inte in föremål i luftintaget eller utloppet.</p>	
<p>Starta eller stoppa inte driften genom att koppla bort strömkabeln etc.</p>	<p>Blås inte luftströmmar direkt mot människor, särskilt inte mot spädbarn eller äldre personer.</p>	<p>Försök inte reparera eller modifiera utrustningen själv.</p>	<p>Anslutning av jordkabeln</p>







Anmärkning

<p>Använd inte för förvaring av mat, konstverk, precisionsutrustning, jordbruk eller plantering.</p>	<p>Få lite frisk luft då och då, särskilt om gasapparater är igång samtidigt.</p>	<p>Använd inte strömbrytaren med våta händer.</p>
<p>Installera inte enheten i närheten av en eldstad eller annan uppvärmningsutrustning.</p>	<p>Kontrollera att utrustningen är i gott skick.</p>	<p>Spill inte vatten på enheten för rengöring.</p>
<p>Placera inte djur eller växter i luftflödet.</p>	<p>Klättra inte på utrustningen och placera inga föremål på den.</p>	<p>Placera inte vaser eller andra behållare ovanpå apparaten.</p>

Felsökning

Innan du söker service bör du kontrollera följande först.

	Fenomen	Orsaker och kontrollpunkter
Kontroll av normal prestanda	Systemet startar inte om omedelbart	<ul style="list-style-type: none"> När enheten stannar startar den inte om omedelbart och systemet kan inte startas om omedelbart. Systemet kan inte skyddas förrän 3 minuter har förflutit. När elkontakten tas ur och sätts i igen fungerar skyddskretsen i 3 minuter för att skydda luftkonditioneringen. 
	Det finns buller.	<ul style="list-style-type: none"> Ett kvävningss ljud eller gurglande ljud kan höras under drift eller när apparaten stoppas. Ljudet blir tydligare inom 2-3 minuter efter att apparaten har startats. (Detta buller genereras av flödet av köldmedium i systemet.) Under drift av utrustningen kan ett knackande ljud höras från skalets expansion eller sammandragning. Normal prestandakontroll. Om luftflödet under enhetens drift ger upphov till mycket högt ljud, kan luftfiltret vara för smutsigt. 
	Generering av lukt	<ul style="list-style-type: none"> Detta beror på att systemet cirkulerar lukter i rumsluften, t.ex. från möbler, färg och cigarettlukt.
	Dimma eller ångor blåser ut.	<ul style="list-style-type: none"> Under kylning eller avfuktning kan dimma blåsa ut från inomhusenheten. Detta beror på en plötslig nedkylning av rumsluften. 
	Fläkthastigheten kan inte ändras i avfuktningläget	<ul style="list-style-type: none"> I avfuktningläge, när rumstemperaturen är lägre än temperaturinställningen +2 °C, kommer enheten att köras intermittent på låg hastighet oavsett fläktinställningen. Förändring.
Flerfaldiga kontroll		<ul style="list-style-type: none"> Är strömförsörjningen ansluten? Finns det ett fel på strömförsörjningen? Har säkringen gått sönder?
	Otillräcklig kylning	<ul style="list-style-type: none"> Är luftfiltret smutsigt? Normalt ska den rengöras var 15. e dag. Finns det några hinder framför luftintaget och utloppet? Temperaturinställningarna är korrekta? Finns det några dörrar eller fönster som är öppna? <p>Om det finns direkt solljus genom fönstret under kylningsprocessen (användning av gardiner).</p> <ul style="list-style-type: none"> Finns det för många värmekällor eller för många personer i rummet under kylningen? 

Anma

- Täck inte över eller hindra luftkonditioneringens ventilationsgaller och stoppa inte fingrarna eller andra föremål i luftintaget/utloppet och de roterande lamellerna.
- Utrustningen är inte lämplig för användning av personer (inklusive barn) med nedsatt fysisk, sensorisk eller mental förmåga eller bristande erfarenhet och kunskap, om de inte har övervakats eller instruerats av en person som ansvarar för deras säkerhet. Barn bör övervakas så att de inte leker med utrustningen.

Specifikation

- Kylkretsen är läckagesäker.

Denna maskin är lämplig för följande situationer

- Tillämpligt omgivningstemperaturområde.

Kylning ^o	Inomhus ^o	Max. ^o	D.B./W.B. 35°C/24°C
		Min. ^o	D.B./W.B. 21°C/15°C
	Utomhus ^o	Max. ^o	D.B./W.B. 43°C/26°C
		Min. ^o	D.B. -21°C
Uppvärmning ^o	Inomhus ^o	Max. ^o	D.B. 27°C
		Min. ^o	D.B. 10°C
	Utomhus ^o	Max. ^o	D.B./W.B. 24°C/18°C
		Min. ^o	D.B. -15°C
	Utomhus ^o (Inverter) ^o	Max. ^o	D.B./W.B. 24°C/18°C
		Min. ^o	D.B. -20°C

- Om strömkabeln är skadad måste den bytas ut av tillverkaren, dess serviceagent eller en liknande kvalificerad person.
- Om säkringen på inomhusenhetens PC-kort är trasig, byt ut den mot en T.3.15A/250V-modell. Om säkringen på utomhusenheten är trasig, byt ut den mot en T.25A/250V-modell.
- Ledningsmetoden ska överensstämma med lokala ledningsstandarder.
- När den är installerad ska strömkontakten vara lätt tillgänglig.
- Förbrukade batterier ska kasseras på rätt sätt.
- Denna utrustning är inte avsedd att användas av små barn eller svaga personer utan övervakning.
- Små barn ska övervakas så att de inte leker med utrustningen.
- Använd en lämplig strömkontakt och matcha strömkabeln.
- Strömkontakter och anslutningskablar måste vara lokalt certifierade.
- För att skydda apparaten ska du stänga av luftkonditioneringen i minst 30 sekunder innan du stänger av strömmen.

Adress: Haier Industrial Park, Haier Road, High-tech Zone, Qingdao, Shandong, Kina

Kontaktperson: Tel: +86-532-8893-7937

Webbplats: www.haierhvac.eu

此框内由厂家印说明书专用号一维码（厂家生成），宽51*高12mm。此绿框仅用于定位，实际印刷时删掉。

0011525639