

OPERATION MANUAL SPLIT TYPE ROOM AIR CONDITIONER

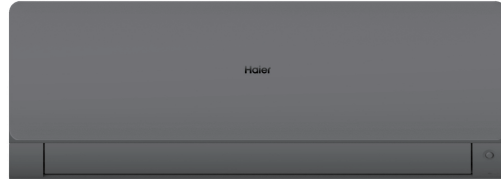
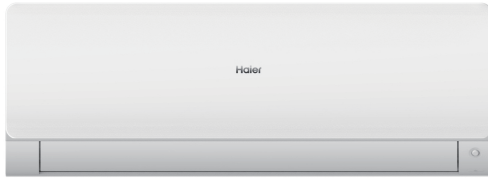

AS25S2SF1FA-WH

AS35S2SF1FA-WH

AS50S2SF1FA-WH

AS71S2SF1FA-WH

AS25S2SF1FA-BH

AS35S2SF1FA-BH

AS50S2SF1FA-BH

AS71S2SF1FA-BH

AS25S2SF1FA-S

AS35S2SF1FA-S

English

Español

Italiano

Français

Deutsch

Português

POLSKI

TÜRKÇE

ΕΛΛΗΝΙΚΑ

HRVATSKI

Български

Nederlands

- Please read this operation manual before using the air conditioner.
Keep this operation manual for future reference.





Pročitajte pažljivo sigurnosna upozorenja u ovom priručniku prije uporabe uređaja.



Ovaj aparat je ispunjen R32.

Držite ovaj priručnik na mjestu na kojem ga korisnik može lako naći.

UPOZORENJE:

- Nemojte koristiti sredstva za ubrzavanje postupka odleđivanja ili čišćenja, osim onih preporučenih od strane proizvođača.
- Uređaj mora biti pohranjen u prostoriji bez kontinuiranog djelovanja izvora paljenja (npr. otvorenog plamena, uključenog plinskog uređaja ili električne grijalice).
- Nemojte bušiti niti paliti.
- Budite svjesni da rashladna sredstva ne smiju imati miris.
- Uređaj mora biti instaliran, operiran i pohranjen u sobi s površinom većom od 1,2 m².
- Ako je kabel napajanja oštećen, mora ga zamijeniti proizvođač, serviser ili druga kvalificirana osoba kako bi se izbjegla opasnost.
- Ovaj uređaj mogu koristiti djeca u dobi od 8 godina i iznad i osobe sa smanjenim fizičkim, osjetilnim ili mentalnim sposobnostima ili nedostatkom iskustva i znanja, ako su pod nadzorom ili su dobili upute o korištenju aparata na siguran način i razumiju postojeće opasnosti. Djeca se ne smiju igrati s aparatom. Djeca ne smiju obavljati čišćenje i održavanje bez nadzora.
- Metoda ožičenja treba biti u skladu s lokalnim standardima ožičenja.
- Spojna žica je tipa H07RN-F.
- Svi kabeli moraju imati Europski certifikat autentičnosti. Tijekom instalacije, prilikom prekidanja spojnih kabela, žica za uzemljenje mora biti zadnja prekinuta.
- Strujni prekidač na klima-uređaju bi trebao biti svepolni prekidač; a razmak između dviju kontakata ne smije biti manji od 3 mm. Takva sredstva za isključenje moraju biti sadržana u ožičenju.
- Provjerite da li se montiranje vrši prema lokalnim propisima ožičenja od strane stručnih osoba.
- Provjerite je li uzemljenje učinkovito i pouzdano.
- Prekidač dozemnog spoja i strujni prekidač moraju biti montirani.
- Nemojte koristiti rashladna sredstva osim onog navedenog na vanjskoj jedinici (R32) prilikom montaže, premještanja ili popravke. Korištenje drugih rashladnih sredstava može uzrokovati probleme ili štetu na uređaju i ozljede.



Ovaj uređaj sadrži UV-C žarulju.

UPOZORENJE:

- Prije otvaranja uređaja pročitajte upute za održavanje.
- Nadraživanje očiju ili kože može nastati izlaganjem gornjeg ulaza zraka i unutarnjeg dijela. Tijekom uzimanja i stavljanja zračnog filtra radi održavanja, prije približavanja proizvoda provjerite je li isključeno napajanje.
- UV-C barijere koje nose simbol opasnosti od ultraljubičastog zračenja ne smiju se uklanjati.
- Uređaji koji su očito oštećeni ne smiju se koristiti.
- Ne upotrebljavajte UV-C žarulje izvan uređaja.
- Prije zamjene ili čišćenja ili drugog održavanja UV-C žarulje uređaj mora biti odspojen od napajanja.
- Tip UV-C žarulje je 0011012908.
- Prednje ploče s simbolom opasnosti od ultraljubičastog zračenja koje imaju UV-C zračenje opremljene su prekidačem u dvorani za prekidanje napajanja UV-C svjetiljki radi vaše sigurnosti. Ne prevozi prekidač dvorane magnetom i drugim sličnim materijalom.
Prije otvaranja prednjih ploča s simbolom opasnosti od ultraljubičastog zračenja za korisničko održavanje, preporučuje se isključiti napajanje.
- Ako je UV-C žarulja oštećena, mora je zamijeniti proizvođač, njezin servis ili slične kvalificirane osobe kako bi se izbjegla opasnost.
- Nenamjerna uporaba uređaja ili oštećenje kućišta može rezultirati izbjegavanjem opasnog UV-C zračenja. UV-C zračenje može, čak i u malim dozama, naštetiti očima i koži.

Sadržaj

DIJELOVI I FUNKCIJE	1
RAD UREĐAJA	3
INSTALACIJA UNUTARNJE JEDINICE	12
ODRŽAVANJE	15
UPOZORENJA	16
RJEŠAVANJE PROBLEMA	17

Dijelovi i funkcije

■ Opis Wi-Fi funkcije

Dijagram arhitekture sustava

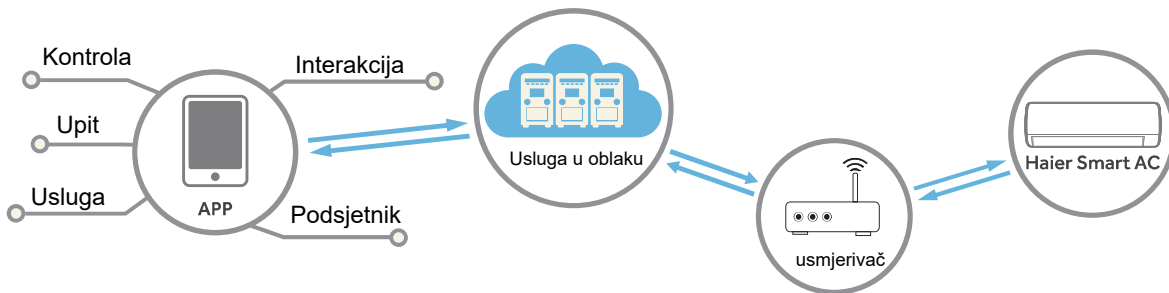

Zahtjevi za rad aplikacije

Potrebni su pametni mobilni telefon i bežični ruter, pri čemu bežični ruter treba imati mogućnost povezivanja na internet.

Pametni mobilni telefon treba imati IOS ili Android operacijski sustav:



IOS sustav
potrebna podrška IOS9.0 ili novije
verzije operacijskog sustava



Android sustav
potrebna podrška Android 5.0 ili
novije verzije operacijskog sustava

Način konfiguriranja

Skenirajte sljedeći QR kod da biste preuzeli „hOn“ aplikaciju. Ostale opcije za preuzimanje: Potražite hOn aplikaciju u sljedećim internet trgovinama:

- App Store (IOS)
- Google Play (Android)
- Huawei AppGallery (Android)



Pošto preuzmete aplikaciju, registrirajte se, povežite sa klima uređajem i uživajte dok svojim uređajem upravljate putem hOn aplikacije. Za više detalja u vezi sa načinom registriranja, povezivanjem sa jedinicom i drugim operacijama, pogledajte odjeljak HELP (POMOĆ) u okviru aplikacije.

Dijelovi i funkcije

Unutarnja jedinica

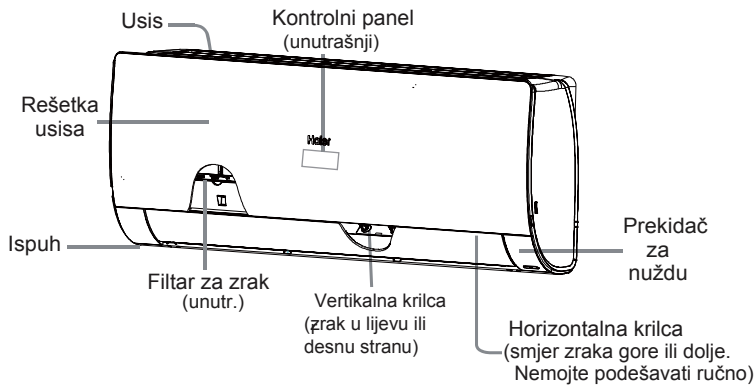

Stvarna rešetka otvora za ulaz zraka može se razlikovati od one prikazane u ovom priručniku u skladu s kupljenim proizvodom.

Zaslom

1. Prijemnik daljinskog signala
2. Prikaz temperature prostoriji
Kad prima signal daljinskog upravljača, prikazuje podešenu temperaturu.
3. Indikator na čina rada
(Svijetli za vrijeme rada kompresora.)
4. Kontrolno svjetlo Wi-Fi

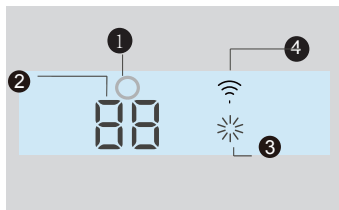

Vanjska jedinica

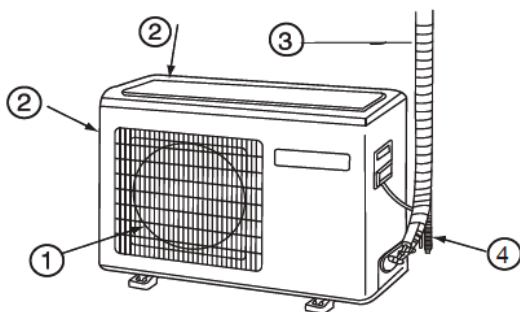

1. OTVOR ZA IZLAZ ZRAKA
2. OTVOR ZA ULAZ ZRAKA
3. PRIKLJUČNA CIJEV I ELEKTRIČNE INSTALACIJE
4. ODVODNA CIJEV

Daljinski upravljač

Vanjska strana upravljača

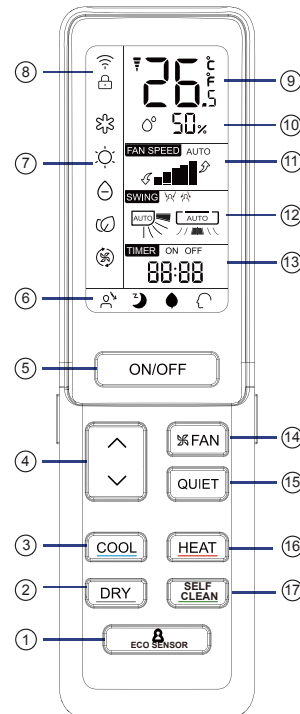

1. Tipka ECO SENSOR
2. Tipka DRY (ODVLAŽIVANJE)
Koristi se za podešavanje režima DRY.
3. Tipka COOL
Koristi se za podešavanje režima COOL.
4. Tipka TEMP
koristi za promjenu podešene temperature
5. Tipka ON/OFF (UKLJUČENO / ISKLJUČENO)
6. Prikaz statusa svake funkcije
7. Prikaz načina rada
8. Kontrolno svjetlo WIFI i CLOCK (SAT)
9. Prikaz TEMP (TEMPERATURE)
10. Prikaz vlažnosti
11. Prikaz FINE SPEED (BRZINE VENTILATORA)
12. Prikaz SWING (NIJAHANJE) Prikaz za njihanje gore/dolje Prikaz za njihanje lijevo/desno
13. Prikaz TIMER ON (VREMENSKO UPRAVLJANJE UKLJUČENO) Prikaz TIME OFF (VREMENSKO UPRAVLJANJE ISKLJUČENO) Prikaz CLOCK
14. Tipka FAN (VENTILATOR)
15. Tipka QUIET (TIHO)
16. Tipka HEAT (GRIJANJE)
17. Tipka SELF CLEAN

NAPOMENA:

- a. Prikaz vlažnosti nije dostupan na nekim modelima.
- b. Ako model koji kupite ima funkciju WIFI, pritisnite tipku "ON/OFF" i zadržite 5 sekundi radi emitiranja WIFI veznog signala. Nakon što se pokrene režim povezivanja, APP će pokazati na koji način izvršiti povezivanje.

Način rada

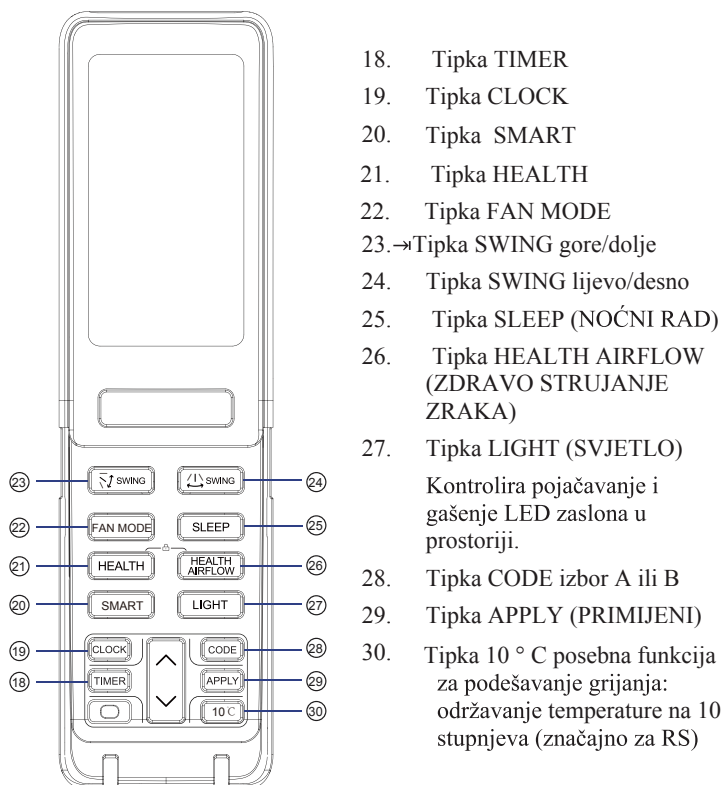

Napomena:

1. Pritisnite "HEALTH"+"HEALTH AIRFLOW" istovremeno i možete podesiti ili poništiti funkciju "LOCK" (🔒).

■ Podešavanje Clock (sata)

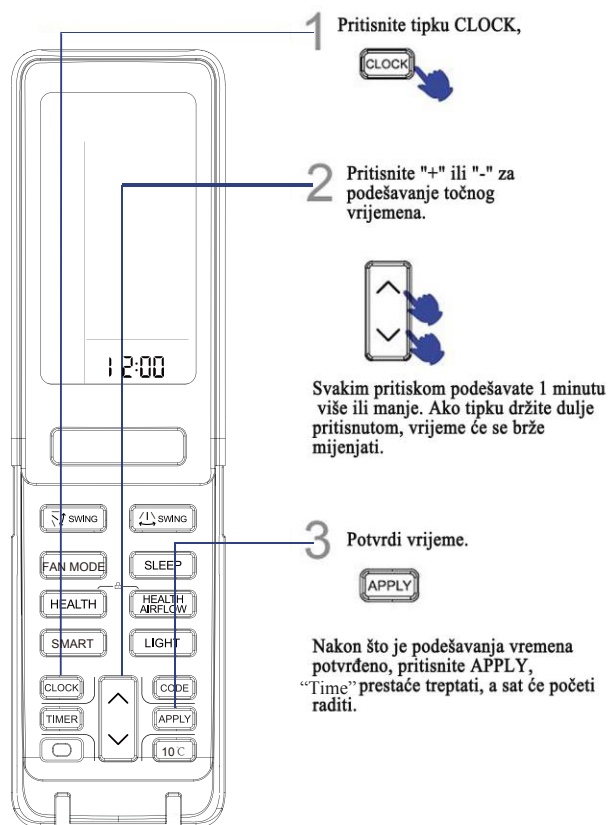

Napomena:

Udaljenost između glave za prijenos signala i otvora prijmnika treba biti unutar 7 metara i bez ikakvih prepreka. Kada su u prostoriju postavljene fluorescentne žarulje sa starterom ili bežični telefon, prijmnik može biti ometen u primanju signala, tako da udaljenost od unutarnje jedinice treba biti manja.

Popunjeni zaslon ili nejasan zaslon tijekom rada ukazuje da su baterije istrošene. Molimo zamijenite baterije.

Ako daljinski upravljač može normalno raditi tijekom rada, molimo izvadite baterije i ponovno ih postavite nekoliko minuta kasnije.

Savjet:



Uklonite baterije u slučaju da jedinica neće dulje biti u uporabi.

Način rada

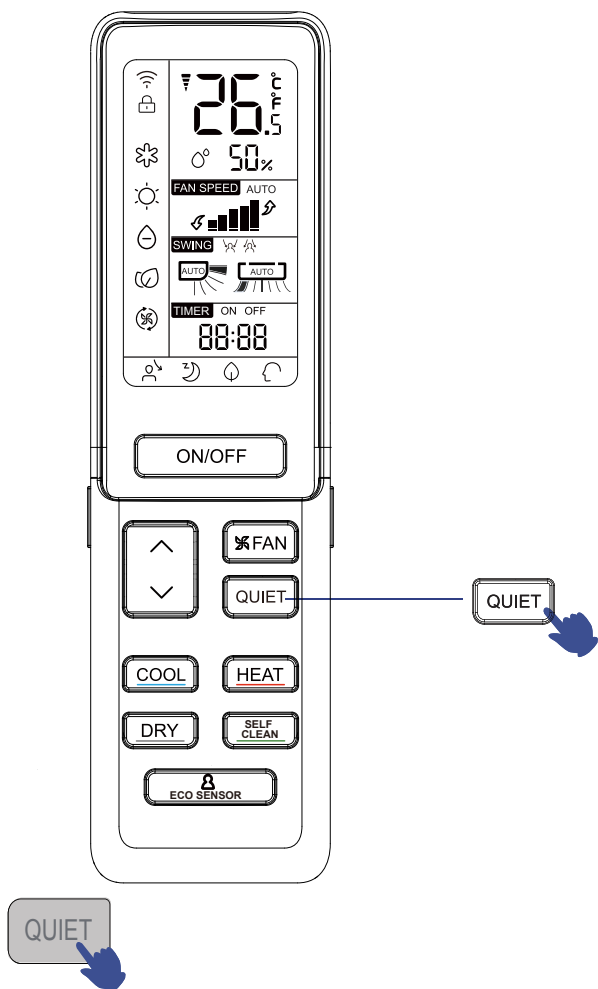
■ Način rada QUIET



Možete koristiti ovu funkciju kada je potrebna tišina za odmor ili čitanje.

Za svaki stisak na tipku,  se prikazuje. Klima pokreće funkciju QUIET. U režimu rada QUIET, brzina ventilatora automatski preuzima nisku brzinu kao u režimu AUTO rada ventilatora. Pritisnite ponovo tipku QUIET,  nestaje, a rad se zaustavlja.

■ Način rada COOL, HEAT i DRY

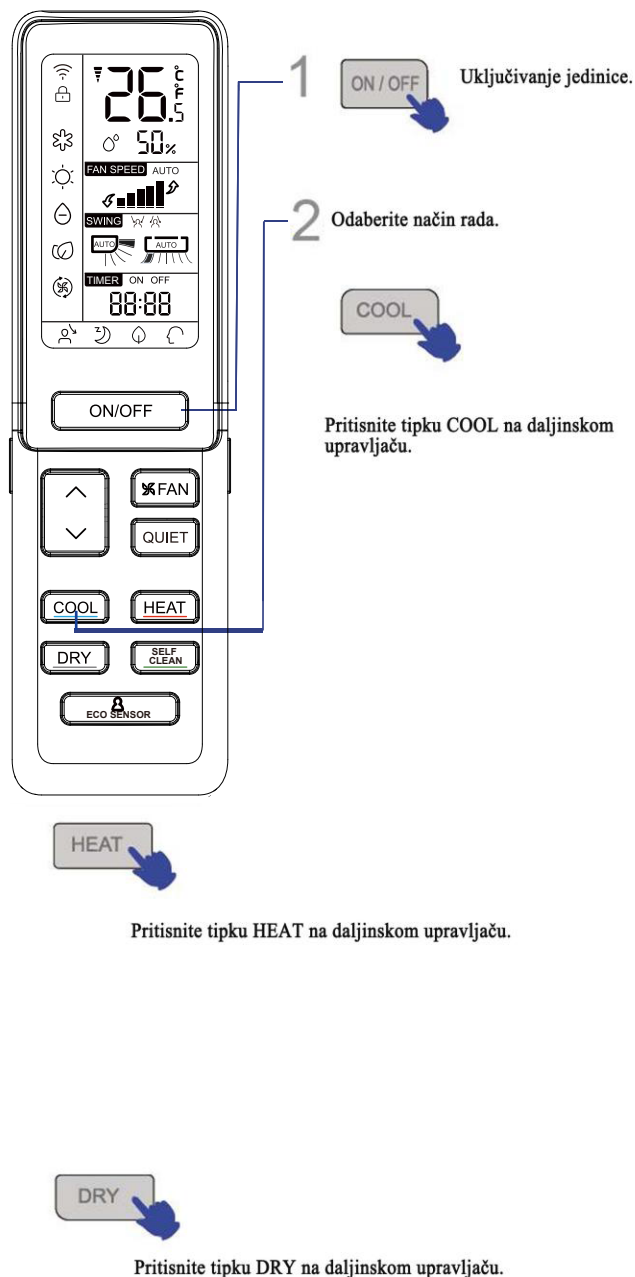

1. U režimu rada DRY, kada sobna temperatura padne ispod podešene temperature +2 °C, uređaj će raditi naizmjenično na niskoj brzini bez obzira na podešavanja FAN.
2. Daljinski upravljač može memorirati status svakog pojedinog načina rada. Kada ga slijedeći put uključite, samo pritisnite tipku ON/OFF i uređaj će raditi prema prijašnjem podešavanju.

Način rada

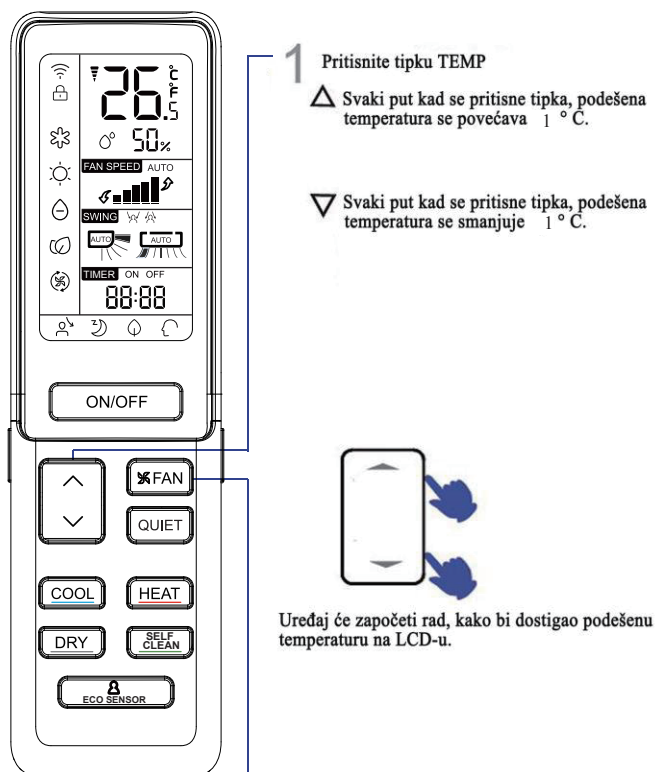

- 1 Pritisnite tipku TEMP
- △ Svaki put kad se pritisne tipka, podešena temperatura se povećava 1 °C.
 - ▽ Svaki put kad se pritisne tipka, podešena temperatura se smanjuje 1 °C.

Uređaj će započeti rad, kako bi dostigao podešenu temperaturu na LCD-u.

2 Način rada FAN



Pritisnite tipku FINE SPEED. Za svaki stisak tipke, brzina ventilatora mijenja se kako slijedi:



Uređaj će raditi na odabranoj brzini ventilatora.

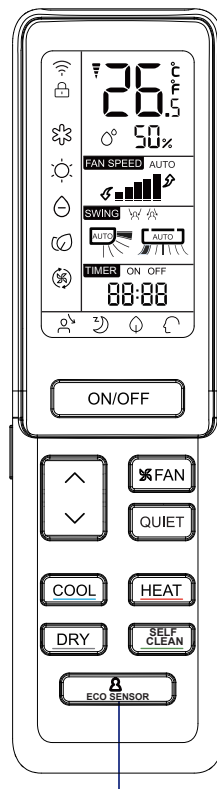

Inteligentni senzor može automatski otkriti vaš položaj i prilagoditi protok zraka ovisno o vašim postavkama. To jamči da će vas protok zraka pratiti u „Sljedećem načinu rada“ i držati se dalje od vas u „Izbjegavajućem načinu rada“ Eko senzor može automatski identificirati postojanje čovjeka kako bi se povećala veća energetska učinkovitost. Klima će se prebaciti u Eco način nakon 20 minuta dok nikoga nema u sobi.

Rad funkcije ECO SENSOR
Pritisnite tipku ECO SENSOR. Svakim pritiskom mijenjate prikaz na sljedeći način:

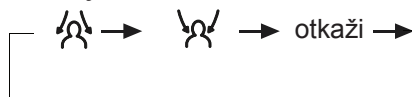

BILJEŠKA :

Ljudski senzor koristi se za otkrivanje promjena u infracrvenom zračenju koje emitiraju ljudska tijela. U slučaju sljedećih uvjeta, detekcija može biti netočna:

1. Visoka sobna temperatura, gdje je temperatura okoline blizu tjelesne temperature.
 2. Osobe su previše obučene ili leže na trbuhu ili na leđima.(D)
 3. Brzina kretanja osoba u prostoriji premašuje osjetljivost senzora.(F)
 4. Česti pokreti kućnih ljubimaca ili često ljuljanje zavjesa ili drugih predmeta u prostoriji zbog vjetra.
 5. Lijevi i desni deflektor se pomiču u desno(D)
 6. Pokretni „ciljevi“ su izvan dometa senzora.(F)
 7. Lijevi i desni kraj unutarnje jedinice montirani su preblizu zida.
 8. Postojanje direktne sunčeve svjetlosti u prostoriji.
- Klima uređaj radi u prostoriji u kojoj temperatura naglo oscilira.

Osim toga, ako se osoba nalazi na granici dvaju ili tri područja pušenja zraka, sljedeći zrak će biti poslan na prvo, odnosno drugo područje ili će automatski lagano biti perusmjeren. Zrak će biti usmjeren tako da izbjegava ta dva područja ili će automatski lagano biti perusmjeren.

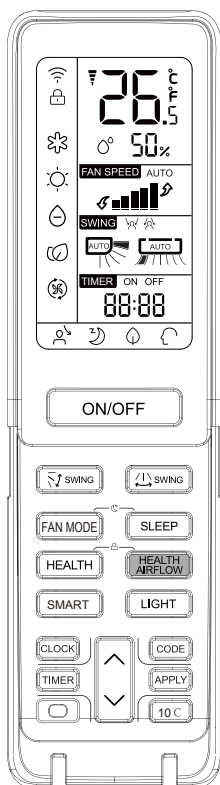

Način rada

■ Režim rada HEALTH AIRFLOW



HEALTH AIRFLOW

Podešavanje funkcije zdravog strujanja zraka

- 1). Pritisnite tipku zdravog strujanja zraka,  se pojavljuje na zaslonu. Izbjegavajte usmeravanje jakog strujanja zraka direktno prema tijelu.
- 2). Ponovno pritisnite tipku zdravog strujanja zraka,  se pojavljuje na zaslonu. Izbjegavajte usmeravanje jakog strujanja zraka direktno prema tijelu.

HEALTH AIRFLOW

Poništavanje funkcije zdravog strujanja zraka

■ Režim rada SELF CLEAN

Funkcionalni opis: svrha ove funkcije je čišćenje isparivača.

◆ Ulazak i izlazak: Za ulazak u ovu funkciju, pritisnite tipku SELF CLEAN. Nakon toga će se na ploči unutarnje jedinice i zaslonu daljinskog upravljača prikazati „CL“. Maksimalno vrijeme rada ne smije biti dulje od 21 minuta, a dvostuki zvuk „Pi“ označava automatski izlazak iz funkcije i jedinica se vraća u izvorno stanje. Tijekom postupka SELF CLEAN, pogrešno je više puta pritiskati ovu tipku kako biste izašli iz funkcije, umjesto toga pritisnite tipku „Power“ (uključiti/isključiti) ili prebacite na drugi način rada.

Bilješka

1. Funkcija nije dostupna u načinu rada timer / sleep.
2. Nakon što ovaj način rada započne, volumen strujanja zraka možete smanjiti ili čak potpuno neutralizirati, a moguće je i puhanje hladnog zraka.
3. Tijekom širenja ili skupljanja uređaja prilikom zagrijavanja, odnosno hlađenja, uobičajeno je čuti neke zvuke iz njega.
4. Vrijeme trajanja prikaza „CL“ može biti različito na zaslonu daljinskog upravljača i ploči.
5. Ako je sobna temperatura ispod nule, tijekom postupka samočišćenja može se javiti kôd pogreške „F25“, što predstavlja normalnu zaštitu. Isključite uređaj i ponovno ga pokrenite nakon 10 sekundi.
6. Najbolji uvjeti za ovaj način rada: sobna temperatura od 20°C ~ 27°C i vlažnost od 35% ~ 60%, te vanjska temperatura od 25°C ~ 38°C (sezona hlađenja).
7. Veoma teško može doći do zamrzavanja ako je zrak previše suh (vlažnost < 20%). Ako je vlažnost previsoka (vlažnost > 70%), može doći do povećanja količine kondenzirane vode što može ukloniti nešto leda.

■ Režim rada HEALTH AIRFLOW



Ponovno pritisnite tipku zdravog strujanja zraka, i rešetke otvora za ulaz i za izlaz zraka se otvaraju, a uređaj prelazi na način rada prema podešavanjima prije postavke funkcije zdravog strujanja zraka. Nakon zaustavljanja, rešetka otvora za izlaz zraka će se automatski zatvoriti.

Obavijest

Rešetka otvora za izlaz zraka ne može se direktno povlačiti rukom. U suprotnom, rešetka će raditi nepravilno. Ako rešetka ne radi ispravno, zaustavite na minut i onda pokrenite ponovo, podešavajući daljinskim upravljačem.

Daljinski upravljač može memorirati status svakog pojedinog načina rada. Kada ga slijedeći put uključite, samo pritisnite tipku ON/OFF i uređaj će raditi prema prijašnjem podešavanju.

Napomena:

1. Nakon podešavanja funkcije zdravog strujanja zraka, položaj rešetki otvora za ulaz i za izlaz zraka je fiksna.
2. Kod grijanja, bolje je odabrati  režim rada.
3. Kod hlađenja, bolje je odabrati  režim rada.
4. U režimu hlađenja i odvlaživanja, korišćenje klima-uređaja dulje vrijeme pod uvjetima visoke vlažnosti zraka, na rešetki otvora za izlaz zraka dovodi do pojave kondenzata koji zatim pada kao kapljice vode.
5. Odaberite odgovarajući smjer ventilatora prema stvarnim uvjetima.

Način rada

■ Način rada SWING

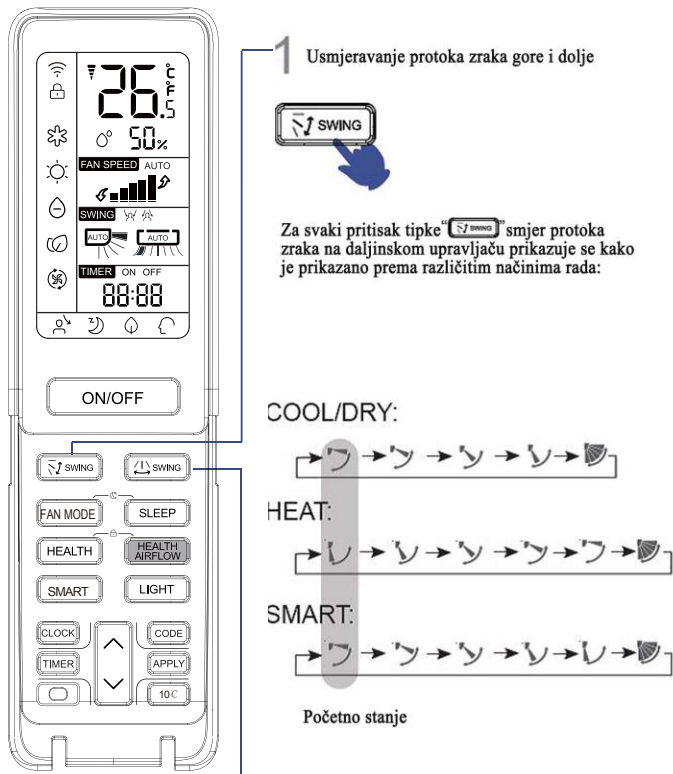

2 Usmjeravanje protoka zraka lijevo i desno

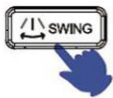

Za svaki pritisak tipke "SWING", daljinski upravljač prikazuje sljedeće:

daljinski upravljač:

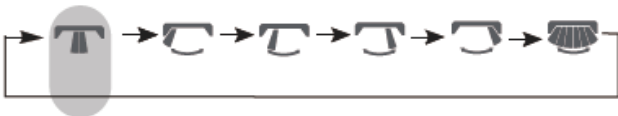

Početno stanje

- Kada je vlažnost velika, kondenzat se može pojaviti na otvoru za izlaz zraka, ako su svi vertikalni zaklopci podešeni na lijevo ili na desno.
- Preporučljivo je da se horizontalno krilce ne drži dulje vrijeme u položaju na dole u režimu rada COOL ili DRY, inače, može doći do stvaranja kondenzata.
- Kako hladni zrak struji prema dolje u režimu rada COOL, podešavanje protoka zraka horizontalno će biti mnogo više koristan za

■ Način rada TIMER

Točno podesite sat prije pokretanja vremenskog upravljanja. Možete pustiti uređaj da se pokrene ili zaustavi automatski u sljedećim slučajevima: Prije nego što se probudite ujutro, ili se vratite izvana ili nakon što zaspate noću.

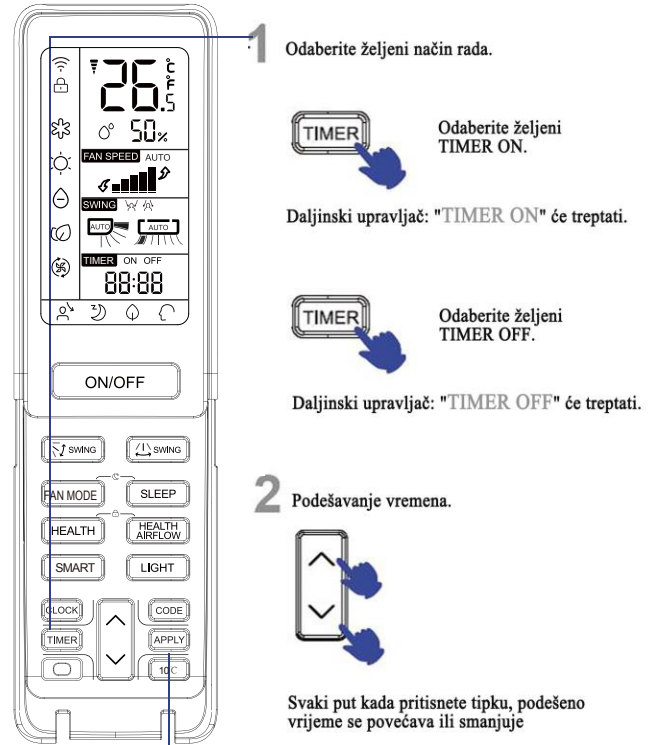

za 1 minutu, ako tipku zadržite pritisnutu, vrijeme će se ubrzano povećati. Može se namjestiti unutar 24 sata.

3 Potvrdite svoje podešavanje.



Nakon postavljanja točnog vremena pritisnite tipku APPLY kako biste ga potvrdili, te će "ON" ili "OFF" na daljinskom upravljaču prestati treptati.

Za poništavanje režima rada TIMER

Jednostavno pritisnite tipku TIMER nekoliko puta dok prikaz TIMER ne nestane.

Način rada

■ Udoban SLEEP

Prije nego pođete na spavanje, možete jednostavno pritisnuti tipku SLEEP i uređaj će raditi u režimu SLEEP, i doneti vam čvrst san.

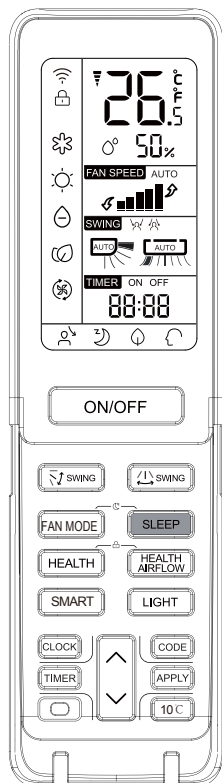

Pritisnite tipku SLEEP.

Način rada

1. U režimu COOL, DRY

Sat vremena nakon uključivanja SLEEP, temperatura će postat 1 °C viša od podešene temperature. Nakon što prođe još jedan sat, temperatura će se podići za još 1 °C. Nakon 6 sati noćni režim rada automatski će se isključiti. Temperatura prostorije bit će viša od podešene kako vam ne bi bilo prehladno dok spavate.

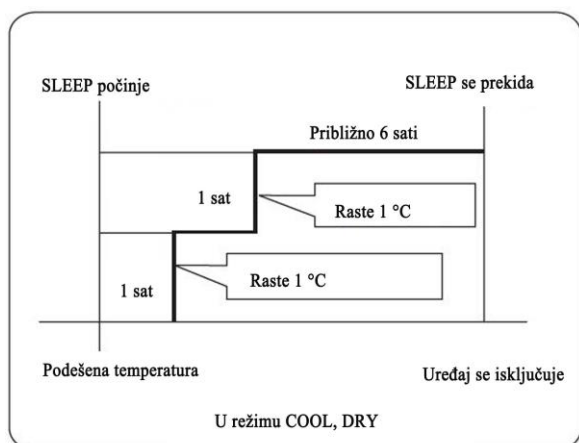

2. U režimu HEAT

Sat vremena nakon uključivanja SLEEP, temperatura će postat 1 °C niža od podešene temperature. Nakon što prođe još jedan sat, temperatura će se spustiti za još 2 °C. Nakon još 3 sata, temperatura raste za 1 °C. Uređaj će raditi još 3 sata, a zatim će se isključiti. Temperatura je niža od podešene temperature kako vam ne bi bilo pretoplo dok spavate.

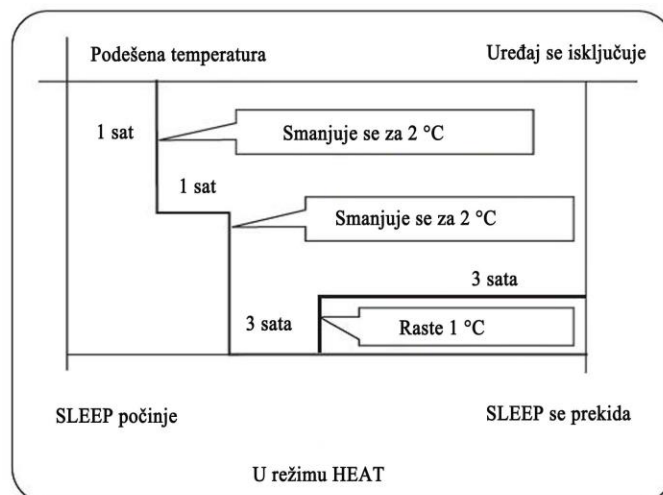

3. U režimu SMART

Uređaj radi u odgovarajućem režimu noćnog rada, koji je prilagođen automatski odabranom načinu rada.

4. Kada je funkcija tihog noćnog rada podešena na 8 sati, vrijeme tihog noćnog rada se ne može podešavati. Kada je podešena funkcija TIMER, funkcija tihog noćnog rada se ne može pokrenuti. Nakon podešavanja funkcije noćnog rada, ako korisnik resetuje TIMER, funkcija noćnog rada će biti poništena; uređaj će biti u stanju mjerenja vremena, ukoliko su dva režima rada istovremeno podešena, koji god režim rada da se prvi isključi, uređaj će se automatski zaustaviti, a drugi režim rada će biti poništen.

Funkcija ponovnog pokretanja nakon nestanka struje

Prilikom prvog uključivanja klima uređaja, kompresor će početi raditi tek 3 minute nakon uključivanja. Kada se nakon nestanka struje doved električne energije ponovo uspostavi, klima uređaj će se automatski uključiti, i nakon 3 minute kompresor se pokreće.

Napomena u vezi sa ponovnim pokretanjem nakon nestanka struje:

Pritisnite tipku za noćni rad deset puta u pet sekundi i nakon što čujete četiri zvučna signala, pristupite ovoj funkciji. Ponovo pritisnite tipku za noćni rad deset puta u pet sekundi i nakon što čujete dva zvučna signala, izađite iz ove funkcije .

Način rada

■ Način rada FAN MODE

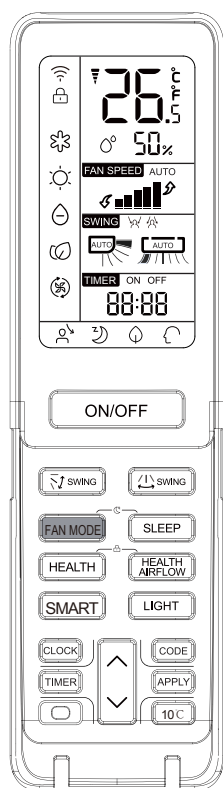

Način ventilatora: zadana mala brzina rada ventilatora, način ventilatora, postavljena vrijednost temperature se neće prikazati, temperatura na zaslonu unutarnje jedinice je 24 °C

■ SMART način rada

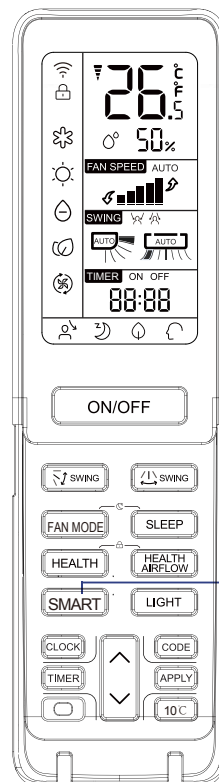

(Ova funkcija nije dostupna na nekim modelima).

Jedna tipka može Vam pružiti ugodnu prostoriju!

Klima-uređaj može procijeniti temperaturu i vlažnost unutar prostorije, i napraviti prilagodbu u skladu s tim.



Pritisnite tipku ON/OFF, uređaj počinje sa radom. Pritisnite tipku SMART " " se prikazuje na daljinskom upravljaču.

■ Steri čisti postupak

Funkcijom Steri Clean 56 °C može upravljati samo aplikacija hOn.

Uvod u Steri Clean

1. stupanj: Samočišćenje za uklanjanje nečistoće (Zamrza isparivač vlagom u zraku i uklanja prljavštinu topljenjem. Hidrofilna aluminijska prevlaka s manjim anđelom ($\alpha \approx 5^\circ$) pomaže u povećanju učinkovitosti odvodnje vode.)
2. stupanj: 5 °C sterilizacija visokom temperaturom (koristi pametno nadgledanje temperature i tehnologiju regulacije frekvencije za podešavanje rada kompresora, tako da održavamo temperaturu isparivača na visokoj temperaturi preko 30 minuta kako bismo ubili bakterije i viruse u klima uređaju.)

3. stupanj: brzo hlađenje isparivača za poboljšanje učinkovitosti sterilizacije. Površina folije presvučena je nanočesticama srebra čija je antibakterijska učinkovitost do 99%.

Pažnja:

1. Funkcija traje 60-80 minut
2. Vrući zrak može izlaziti tijekom postupka kada isparivač zagrije na 56 °C ili se ljeti održava na 56 °C.
3. Funkcija može zimi dovesti do promjena sobne temperature zraka.
4. Kada je vanjska temperatura okoline iznad 36 °C, funkciju nije moguće izvršiti. Umjesto toga, funkcija samočišćenja bit će uključena i traje 21 min kad je uključena Steri Clean.

- SMART FRESH
- SMART Odleđivanje
- SMART FAN SPEED
- SMART FAN HEALTH
- SMART DRY
- SMART SOFT
- SMART kontrola temperature



SMART se zaustavlja

U režimu hlađenja, grijanja ili odvlaživanja, pritisnite tipku pametno za ulazak u pametne funkcije. U pametnom režimu rada, kada klima-uređaj radi, automatski će odabrati režim rada - hlađenje, grijanje, odvlaživanje ili puhanje. Tijekom rada pametnog režima, pritisnite tipku "cooling", "heating" ili "dehumidifying" da biste prebacili uređaj na drugi režim rada, i time ćete izaći iz pametne funkcije.

Način rada

■ Način rada HEALTH

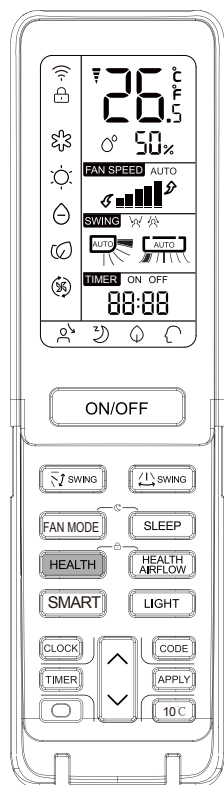

Pritisnite tipku HEALTH

Za svaki stisak,  se prikazuje. Klima uređaj pokreće rad zdrave funkcije generiranja negativnih iona.



Pritisnite tipku HEALTH dva puta, lampica na zaslonu će nestati, funkcija se prekida.

Funkcija UV sterilizacije: koristi c-traku s najučinkovitijim sterilizacijskim učinkom u ultraljubičastom zračenju kako bi uklonio štetne mikroorganizme poput bakterija u zraku, s izvanrednim učinkom i učinio zrak zdravim.

Pažnja:

1. Preporuča se uključiti funkciju UV sterilizacije na 1-2 sata u jednom danu, dulje vrijeme će utjecati na život UV lampe.
2. Ne gledajte izravno u UV lampu niti je dodirujte rukom kad je uključena funkcija sterilizacije. Molimo isključite funkciju sterilizacije prije otvaranja ploče.
3. Zatamnjeno plavo svjetlo može se pojaviti u blizini ulaza u klima uređaj kada je uključena funkcija sterilizacije.
4. Tek kad se unutarnji ventilator pokrene i uključi zdravstvena funkcija, UV lampica će biti upaljena.

■ Način rada ON/OFF i test način rada

Način rada ON/OFF:

- Koristite ovaj postupak samo kad je daljinski upravljač neispravan ili izgubljen, a uz funkciju rada u slučaju nužde, klima-uređaj se može pokrenuti automatski na neko vrijeme.
- Kada se pritisne prekidač za rad u slučaju nužde, začuće se jedan zvučni signal "Pi", što znači početak ovog načina rada.
- Kad se strujni prekidač prvi put uključuje i rad u slučaju nužde počinje, uređaj će raditi automatski u sljedećih režimima rada:

Sobna temperatura	Definirana temperatura	Režim rada TIME R	FINE SPEED	Način rada
Iznad 24 °C	24 °C	Ne	AUTO	COOL
Ispod 24 °C	24 °C	Ne	AUTO	HEAT

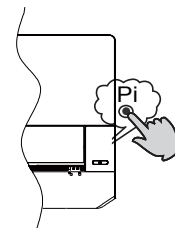

- Nije moguće promijeniti postavke temperature i brzine ventilatora, i također nije moguće pokrenuti režim vremenskog upravljanja ili odvlaživanja.

Test način rada:

Za test način rada koristi se isti prekidač kao i za rad u slučaju nužde.

- Upotrebite ovaj prekidač za test način rada kada je sobna temperatura ispod 16 °C, nemojte ga koristiti pri normalnim uvjetima.
- Držite pritisnutim tipku za test način rada više od 5 sekundi. Nakon što čujete dva zvučna signala "Pi", **otпустите prekidač: rad u načinu hlađenje će započeti s brzinom protoka zraka "Hi"**.

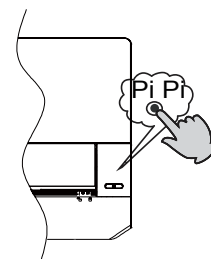

■ Umetanje baterije

1. Uklonite poklopac pretinca za baterije;



2. Umetnite baterije kao što je prikazano. Dve R-03 baterije, ključ (cilindar) za resetovanje. Pobrinite se da budu umetnute u skladu s "+" / "-";



3. Umetnite bateriju, a zatim vratite poklopac pretinca za baterije.



VAŽNA OBAVIJEST UPOTREBLJENOM RASHLADNOM MEDIJU

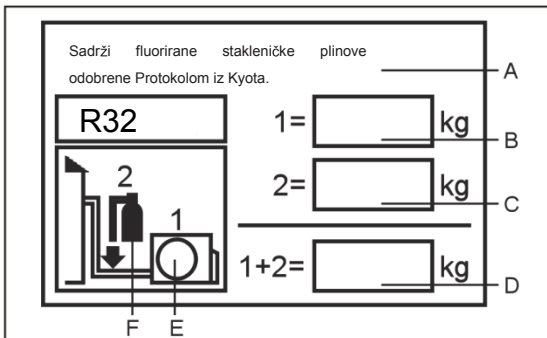

Ovaj proizvod sadrži fluorirane stakleničke plinove odobrene Protokolom iz Kyota. Ne ispuštati u atmosferu. Rashladni medij: R32
GWP* vrijednost: 675

GWP = potencijal globalnog zagrijavanja

Molimo popuniti s neizbrisivom tintom,

- 1 tvorničko punjenje rashladnog medija
- 2 dodatna količina medija dopunjenog na licu mjesta i
- 1+2 Ukupna količina rashladnog medija

Sve podatke unijeti na naljepnicu s podacima o rashladnom mediju koja je isporučena s proizvodom. Ispunjena naljepnica mora se postaviti u blizinu mjesta za dopunu medija (npr. na unutrašnjoj strani poklopca nepovratnog ventila).

- A Sadrži fluorirane stakleničke plinove odobrene Protokolom iz Kyota
- B tvorničko punjenje rashladnog medija: pogledajte natpisnu pločicu
- C dodatna količina medija dopunjenog na licu mjesta
- D ukupna količina rashladnog medija
- E vanjska jedinica
- F rashladni cilindar i ventil za punjenje

SUKLADNOST MODELA S PROPISIMA EU

Klima: T1 Napon: 230V

CE

Svi proizvodi su sukladni s odredbama sljedećih propisa EU:

- 2014/53/EU(RED)
- 2014/517/EU(F-GAS)
- 2009/125/EC(ENERGY)
- 2010/30/EU(ENERGY)
- 2006/1907/EC(REACH)

RoHS

Proizvodi udovoljavaju zahtjevima sadržanim u Direktivi 2011/65/EU Europskog parlamenta i Direktive o zabrani uporabe određenih opasnih tvari u električnoj i elektroničkoj opremi (EU RoHS Direktiva)

WEEE

U skladu s odredbama Direktive 2012/19/EU Europskog parlamenta i Vijeća o otpadnoj električnoj i elektroničkoj opremi (OEEO), ovim putem obavještavamo kupca o načinu zbrinjavanja električnih i elektroničkih proizvoda.

ZAHTJEVI ODLAGANJA:



Vaš klima uređaj označen je ovom oznakom. To znači da je riječ o elektroničkom i električnom proizvodu koji ne smije biti pomiješan s nerazvrstanim otpadom. Ne pokušavajte sami rastavljati sustav: demontaža sustava za

klimatizaciju, postupanje s rashladnim medijem, uljima i drugim dijelovima sustava mora se povjeriti kvalificiranom instalateru u skladu s lokalnim i državnim propisima. Klima-uređaji moraju se obraditi u posebnom pogonu za ponovnu uporabu, recikliranje i oporabu. Osiguravanjem da se ovaj proizvod odloži na propisan način pomoći ćete spriječiti nastanak neželjenih posljedica za okoliš i zdravlje ljudi. Molimo vas da se obratite svojem instalateru ili lokalnim vlastima za daljnje informacije. Baterije se trebaju ukloniti iz daljinskog upravljača i odložiti na način koji je predviđen lokalnim i državnim propisima.

Wi-Fi

- Maksimalna snaga odašiljanja bežične mreže (20 dBm)
- Bežični radni frekvencijski opseg (2400 ~ 2483.5MHz)

Ugradnja unutarnje jedinice

Alati potrebni za ugradnju

- Odvijač
- Sjekača kliješta
- Pila za željezo
- Krunasto svrdlo
- Ključ (17, 19 i 26mm)
- Detektor propuštanja plina ili otopina sapunice
- Moment ključ (17mm, 22mm, 26mm)
- Rezač cijevi
- Alat za širenje (pertlanje) cijevi
- Nož
- Mjerna vrpca
- Razvrtač

Izbor mjesta ugradnje

- Čvrsto mjesto koje ne uzrokuje vibracije koje može nositi ugrađeni element.
- Mjesto do kojeg ne dopire para ili toplina koja nastaje u blizini i gdje neće biti prepreka usisu i ispuhu.
- Mjesto pogodno za odvod tekućine i na kojem je cijevi spojiti s vanjskom jedinicom
- Mjesto s kojega hladni zrak može što bolje rasporediti.
- Mjesto koje je u blizini utičnice i lako je pristupačno sa svih strana.
- Mjesto udaljenije više od 1 metra od televizora, radio aparata, bežičnih uređaja i fluorescentnih svjetiljki.
- Montirate li daljinski upravljač na zid, odaberite takvo mjesto s kojeg će imati ispravan kontakt kojem neće smetati fluorescentna rasvjeta u prostoriji

Izvor napajanja

- Prije nego priključite uređaj, obavezno morate provjeriti napon
- Izvor električne energije mora odgovarati onome koji je naveden na natpisnoj pločici
- Ugradite zaseban krak električne instalacije za napajanje ovog uređaja.
- Utičnica treba biti tako postavljena da je dostupna kabelu za napajanje. Nemojte produljivati kabel dodavanjem dijelova.

Shema ugradnje unutarnjih jedinica

Ovi modeli koriste rashladni medij R32 koji ne sadrži CFC

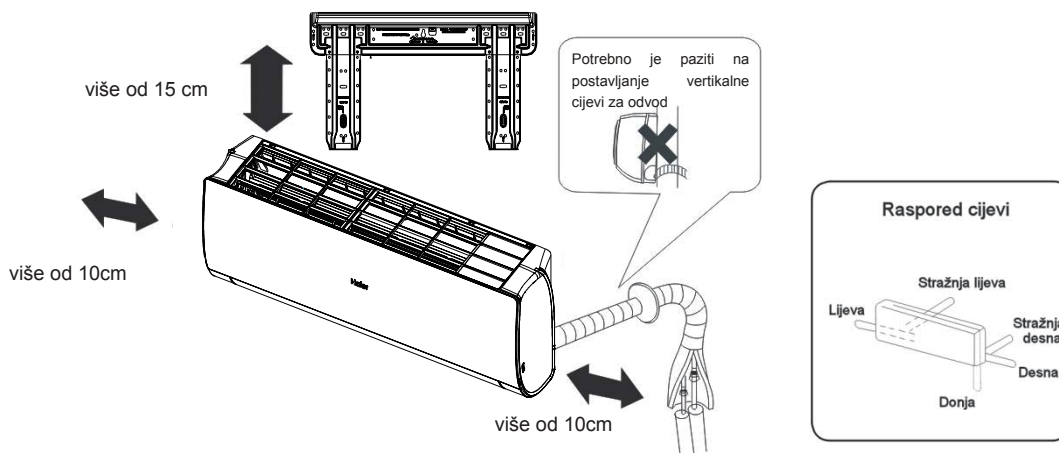

Ako koristite odvodnu cijev s lijeve strane, provjerite da li je rupa zakrčena.

Udaljenost između unutarnje jedinice i poda treba biti više od 2m. Molimo promotrite stvarne dimenzije i značajke modela kojeg ste kupili.

Priloženi crtež je samo ilustrativan.

Ugradnja unutarnje jedinice

1 Postavljanje montažne ploče i određivanje mjesta za bušenje zida

Kada se prvo pričvršćuje montažna ploča

1. Postavite ploču u vodoravan položaj i pozicionirajte je u skladu s rasporedom okolnih zidova, stropova i nadvoja, a zatim je privremeno pričvrstite jednim čeličnim čavlom.
2. Još jednom provjerite vodoravnost ploče pomoću zidarskog viska spuštenog iz središta ploče, a zatim dobro pričvrstite ploču čeličnim čavlom.
3. Koristeći metalnu mjernu vrpцу odredite mjesto rupe A/C.

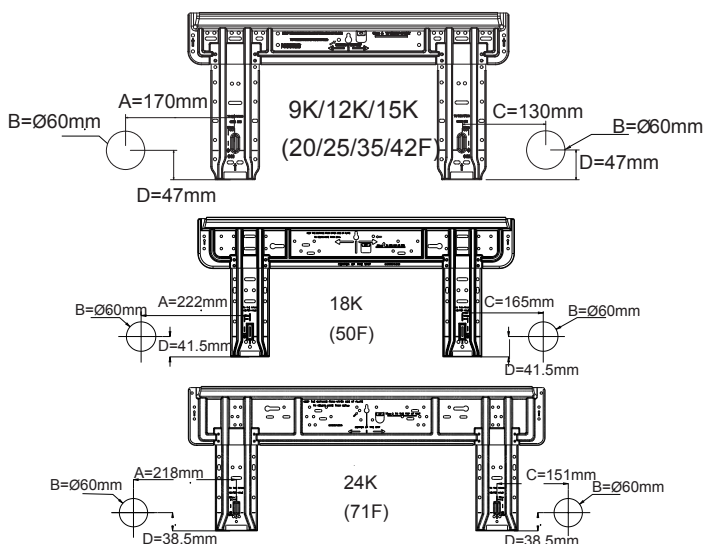

Kad se montažna ploča pričvršćuje na nosač postavljen sa strane i na nadvoj.

- Pričvrstite za nosač sa strane i nadvoj. Oni se isporučuju i prodaju zasebno. Zatim, šričvrstite ploču na fiksirani montažni nosač.
- Dalje postupite u skladu s prethodnom uputom "Kada se prvo pričvršćuje montažna ploča"

2 Izrada otvora kroz zid i zatvaranje rozetom

- napravite rupu od 60 mm u promjeru koja se blago spušta prema vanjskom zidu.
- nakon postavljanja cijevi zatvorite otvor žbukom i postavite rozetu

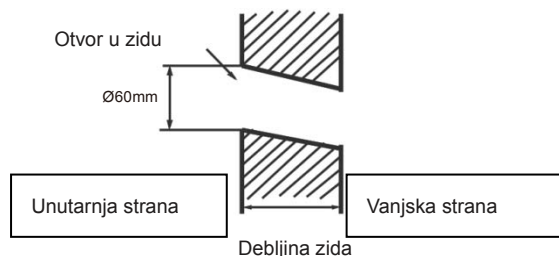

(Presjek prodora kroz zid)  Provlačenje cijevi kroz zid

3 Montaža unutarnje jedinice

Postavljanje cijevi

[cijevi stražnje strane]

- postavite cijevi i crijevo za odvod i pričvrstite ih ljepljivom trakom [Cijevi s lijeve strane i lijeve stražnje cijevi]
- U slučaju cijevi s lijeve strane, izraditi kliještima otvor u poklopcu za njih
- U slučaju stražnjih lijevih cijevi, svinite cijevi prema otvoru za njih koji je označen na materijalima za toplinsku izolaciju.

1. Umetnite crijevo za odvod u kanal od termoizolacijskih materijala unutarnje jedinice.

2. Umetnite unutarnji/vanjski električni kabel iz stražnje strane unutarnje jedinice, i izvucite ga van prema prednjoj strani i zatim ih spojite.

3. Premažite površinu spoja rashladnim uljem i spojite cijevi.

Pažljivo zatvorite spoj izolacijskim materijalima i učvrstite ljepljivom trakom



- unutarnji / vanjski električni kabel i odvodno crijevo moraju biti pričvršćeni uz cijev rashladnog medija zaštitnom trakom.

[cijevi iz ostalih smjerova]

- Sjekačim kliještima isijecite u poklopcu odgovarajući otvor u skladu s pružanjem cijevi i zatim svinite cijev prema njezinom položaju na zidu. Prilikom savijanja, budite oprezni da ne oštetite cijevi.
- Prvo spojite unutarnji / vanjski električni kabel, a zatim posebno izvucite kabel povezan s toplinskom izolacijom spojnog dijela.

Pričvršćivanje tijela unutarnje jedinice

- Dobro postavite tijelo jedinice na gornje trnove na montažnoj ploči. Pomaknite tijelo s jedne strane na stranu kako bi potvrdili da je dobro sjelo.
- Kako bi ono dobro naleglo na montažnu ploču, primite ga s donje strane, držite ga ukoso i zatim ga ravnomjerno spustite u okomiti položaj.

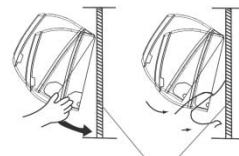

montažna ploča

Skidanje tijela unutarnje jedinice

- Kad skidate tijelo unutarnje jedinice, molimo podignite ga rukama dok ne iskoči iz kopči, a zatim dno polako odvojite od zida i podižite ga dok se ne nakosi sve dok se ne odvoji od montažne ploče.

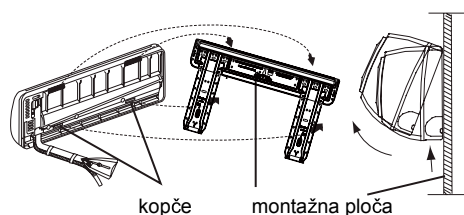

4 Spajanje unutarnjeg / vanjskog električnog kabela

Skidanje poklopca kablova

- Uklonite poklopac terminala u donjem desnom kutu unutarnje jedinice, a zatim skinuti poklopac kablova uklanjanjem njegovih vijaka.

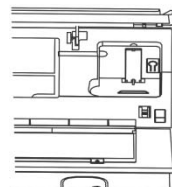

Prilikom spajanja kabela nakon instalacije unutarnje jedinice

1. Provucite kabel izvana kroz livu stranu otvora u zidu u kojem je već montirana cijev.
2. Izvucite kabel na prednju stranu i spojite kabel čineći petlju.

Prilikom spajanja kabela prije ugradnje unutarnje jedinice

- Umetnite kabel sa stražnje strane uređaja, a zatim ga izvucite s prednje strane.
- Otpustite vijke i umetnite završetke kablova potpuno u pričvršnicu, a zatim zategnite vijke.
- Blago povucite kabel kako biste provjerili je li pravilno uveden i pričvršćen
- Nakon što su kablovi spojeni, obavezno pričvrstite spojene kablove s poklopcima električnih instalacija

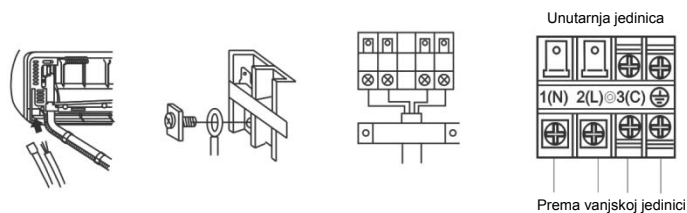

Napomena:

Prilikom spajanja kabela, pažljivo provjerite broj terminala unutarnje i vanjske jedinice. Ako spajanje električne instalacije nije pravilno izvedeno, uređaj neće moći funkcionirati ispravno i može doći do oštećenja.

Vodiči za spajanje	4G 1,0 mm ²
--------------------	------------------------

1. Ako je priključni kabel oštećen, mora ga zamijeniti proizvođač ili ovlašten servis ili slična kvalificirana osoba. Tip žice kojom se vrši spajanje je H07RN-F.
2. Ako je osigurač elektronike oštećen, zamijenite ga osiguračem tipa T.3.15A/250VAC (unutarnji).
3. Spajanje treba biti izvedeno u skladu s lokalnim propisima.
4. Nakon instalacije, utikač treba biti na dohvata ruke.
5. Prekidač treba biti ugrađen na fiksnu električnu instalaciju. Prekidač bi trebao prekidati sve faze i razmak između kontakata ne bi smio biti manji od 3 mm.

5 Postavljanje izvora električne energije

- Izvor napajanja mora biti isključivo namijenjen klimi uređaju
- u slučaju ugradnje klima uređaja u vlažnom prostoru, molimo ugradite osigurač uzemljenja.
- kod ugradnji u bilo koje druge prostore koristite zaštitnu sklopku ako je to ikako moguće

6 Rezanje i širenje (pertlanje) cijevi

- Cijevi se trebaju rezati prikladnim rezačem. Ukloniti srh.
- Umetnuti matricu za širenje cijevi i proširiti ih (pertlati).

	Trn za R410A	Uobičajeni trn	
	tipa čeljusti	tipa čeljusti (kruti)	Tip Imperial
A	0~0,5 mm	1,0~1,5 mm	1,5~2,0mm

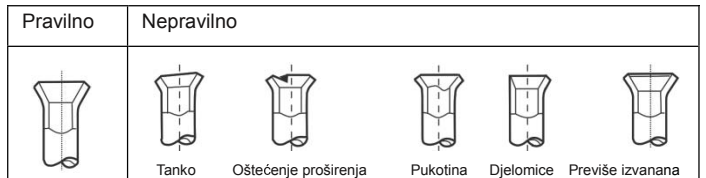
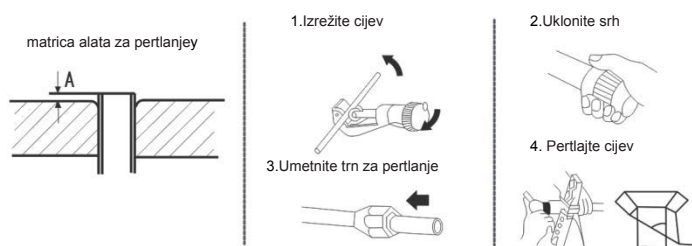

7 Odvodnja

- Molimo da odvodno crijevo svakako ugradite tako da ima stalan pad
- Molimo nemojte odvodno crijevo ugraditi na način prikazan dolje.

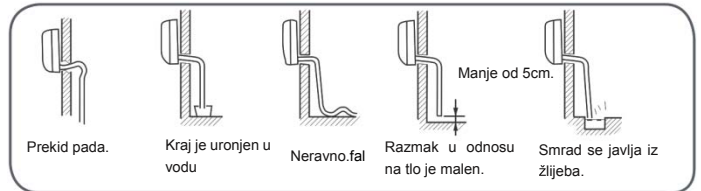

- Molimo ulijte vodu u posudu za skupljanje kondenzata kod unutarnje jedinice i provjerite prolazi li ona van.
- Ako je ugrađeno crijevo za odvod u sobi, svakako upotrijebite toplinsku izolaciju.

8 Odvodnja

Kod greške	Opis poteškoće	Mogući uzroci poteškoće
E1	Neispravan osjetnik unutarnje temperature	Neispravan spoj; Neispravan termistor; Neispravna PCB
E2	Neispravan osjetnik izmjenjivača	
E4	Greška unutarnjeg EEPROM-a	Neispravni EEPROM podaci; Neispravan EEPROM; Neispravna PCB;
E7	Greška u komunikaciji između unutrašnje i vanjske jedinice	Greška u komunikaciji između unutrašnje i vanjske jedinice izazvana neispravnim spojem; Neispravna PCB;
E14	Greška motora ventilatora unutarnje jedinice	Zastoj rada zbog prekida spoja unutar motora ventilatora; Prekid rada uslijed prekida dovoda struje motoru ventilatora; Greška PCB-a.

9 Provjera ugradnje i probni rad









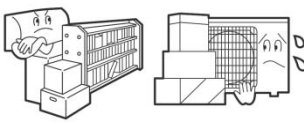

- Lijepo vas molimo da kupcima pomoću uputa za uporabu objasnite kako će koristiti uređaj.

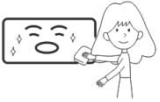
Provjere koje se obavljaju u probnom radu

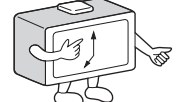
- Stavite kvačicu ✓ u odgovarajuće kućice
- Curi li plin iz spojnih cijevi?
 - Toplinska izolacija spojnih cijevi?
 - Jesu li električni spojevi vanjske i unutrašnje jedinice čvrsto spojeni na priključnicu?
 - Jesu li električni spojevi vanjske i unutrašnje jedinice čvrsto fiksirani?
 - Je li odvodnja pravilno postavljena?
 - Je li uzemljenje dobro spojeno?
 - Je li unutarnja jedinica dobro pričvršćena?
 - Je li napon električne energije u skladu s propisima?
 - Ima li buke? Radi li kontrolna lampica?
 - Rade li grijanje (kad je uređaj u tom načinu rada) i hlađenje?
 - Radi li regulacija sobne temperature ispravno?

Održavanje

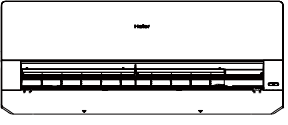
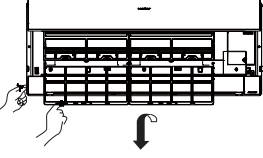
Savjeti za korištenje klima uređaja

<p>Postavite odgovarajuću temperaturu</p>  <p>odgovarajuća temperatura</p>	<p>Nemojte blokirati usis ili ispuh zraka</p> 	<p>Daljinski upravljač</p>  <p>Ne koristite vodu nego ga prebrišite suhom krpom. Nemojte koristiti sredstva za čišćenje stakla ili krpice s kemijskih sredstvima.</p>	<p>Unutarnje tijelo</p>  <p>obrišite klima uređaj mekom i suhom krpom. Za uklanjanje tvrdih mrlja, koristite neutralan deterdžent razrijeđen vodom. Iscijedite vodu iz krpe prije nego brišete, a zatim suhom krpom u potpunosti obrišite deterdžent.</p>
<p>Zatvorite vrata i prozore tijekom rada</p>  <p>Zastorima ili roletama spriječite ulaz izravnog sunčevog svjetla dok klima uređaj hladi</p>	<p>Iskoristite vremensko programiranje</p> 	<p>Nemojte koristiti sljedeća sredstva za čišćenje</p>  <p>Benzin, rafinirani benzin, razrjeđivač ili aceton i slični mogu naškoditi boji jedinice.</p>  <p>Vruća voda preko 40°C (104°F) može dovesti do promjene boje ili deformacija.</p>	
<p>Ako uređaj nećete koristiti dulje vrijeme, isključite napajanje pomoću glavnog prekidača.</p> <p>OFF</p>  <p>OFF</p>	<p>Iskoristite krilca</p> 	<p>Čišćenje filtera za zrak</p>  <ol style="list-style-type: none"> 1 Zadržite pritisnutu tipku "SMART" 5 sekundi kako bi djelomično podigli ploču 2 Otvorite ploču rukom i poduprite je držačem 3 Uklonite filter 4 Očistite filter 5 Namjestite filter 6 Izvadite držač i zatvorite ploču 7 Dugo pritisnite tipku "SMART", i ploča će se automatski spustiti i zatvoriti  <p>Jednom u dva tjedna</p>	

Zamjena filtera za pročišćavanje zraka

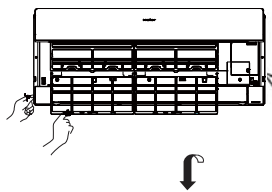
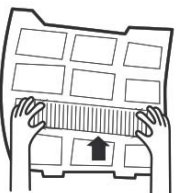
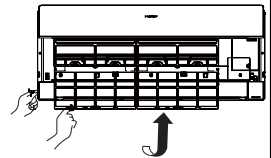
<ol style="list-style-type: none"> 1. Otvorite usisnu masku. Zadržite pritisnutu tipku "SMART" 5 sekundi kako bi djelomično podigli ploču 2. Izvadite običan filter zraka. Lagano pogurnite gumb prema gore kako biste oslobodili filter, a onda ga izvucite. 3. Postavite filter za pročišćavanje zraka. Postavite elemente za filtriranje u lijevi i desni okvir filtera.  <p>Uklonite stari filter za pročišćavanje zraka</p> 	<ol style="list-style-type: none"> 4. Postavite nazad obični filter zraka (obavezno) 5. Zatvorite usisnu masku Dugo pritisnite tipku "SMART", i ploča će se automatski spustiti i zatvoriti <p>POZOR: Bijela strana fotokatalitičkog filtera za pročišćavanje zraka treba biti okrenuta prema vanjskoj strani, a crna prema uređaju. Zelena strana antibakterijskog medija filtera za pročišćavanje zraka mora biti okrenuta prema van, a bijela strana prema jedinici.</p> <p>NAPOMENA:</p> <ul style="list-style-type: none"> • Fotokatalitički filter za pročišćavanje zraka ima ograničen vijek trajanja. U uobičajenim obiteljskim prostorima trajat će 6 mjeseci. • Antibakterijski filter zraka ima dulje trajanje i nema potrebe za zamjenom. No, tijekom korištenja biste ih trebali češće čistiti od prašine usisavačem ili laganim protresanjem kako im učinkovitost ne bi bila umanjena. • Molimo da antibakterijski filter držite na hladnom i suhom mjestu bez izlaganja izravnom sunčevom svjetlu u razdoblju kad ga ne koristite kako mu učinkovitost ne bi bila smanjena. 
--	---

Upozorenja

POZOR

Molimo za ugradnju se javite ovlaštenom servisu. Nemojte pokušavati instalirati klima uređaj sami jer bi nepravilno izvođenje radova moglo uzrokovati strujni udar, požar i istjecanje vode.

POZOR

Primijetite li bilo koju nepravilnost, kao što je malo nagoreno mjesto, odmah zaustavite uređaj i javite se servisu.



OFF



OBVEZNO
POŠTOVATI!

Za uređaj osigurati zaseban izvor napajanja sa zaštitnom sklopkom

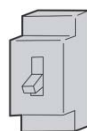

Provjerite je li odvodno crijevo pravilno postavljeno



OBVEZNO
POŠTOVATI!

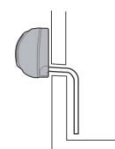

Utičnicu napajanja pravilno uključiti



OBVEZNO
POŠTOVATI!

Koristite pravilan napon



OBVEZNO
POŠTOVATI!

1. Nemojte koristiti produžetke kabela za napajanje ili spajati uređaj u sredini kabela
2. Ne ugrađujte uređaj u prostore u kojima postoji opasnost curenja zapaljivih plinova
3. Nemojte dopustiti da se uređaj nađe izložen parama vode ili ulja



ZABRANJENO

Nemojte koristiti namote kabela za napajanje

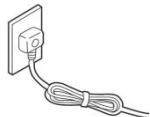

ZABRANJENO

Pazite da ne oštetite kabel za napajanje.

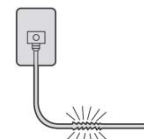

ZABRANJENO

Ne stavljajte predmete u dijelove za ispuh ili usis zraka.

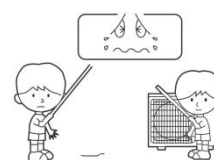

ZABRANJENO

Nemojte uključivati i isključivati uređaj spajanjem ili odspajanjem napajanja.

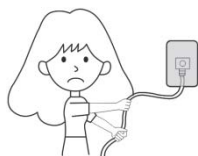

ZABRANJENO

Ne usmjeravajte puhanje zraka izravno na osobe, pogotovo ne na djecu i starije osobe.



ZABRANJENO

Nemojte pokušati samostalno popraviti ili obnoviti uređaj.

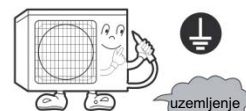
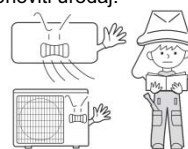

uzemljenje

Spojite kabel uzemljenja

POZOR

Nemojte koristiti u svrhu čuvanja hrane, umjetničkih djela, precizne opreme, uzgoja životinja ili biljaka.

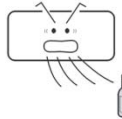

ZABRANJENO

Često provjetravajte, a posebno ako istodobno radi i uređaj na zemni plin.

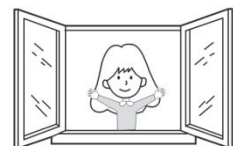

OBVEZNO
POŠTOVATI!

Ne rukujte prekidačem s mokrim rukama.

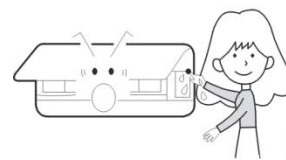

ZABRANJENO

Uređaj nemojte ugrađivati u blizinu grijaćeg tijela ili kamina.

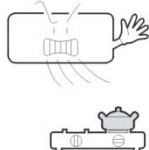

ZABRANJENO

Provjerite dobro stanje postolja.

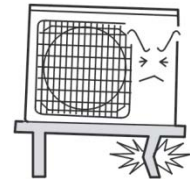

ZABRANJENO

Nemojte čistiti uređaj špricanjem tekućine

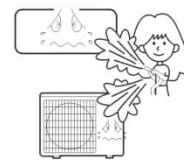

ZABRANJENO

Ne stavljajte životinje ili biljke pred mlaz puhanog zraka

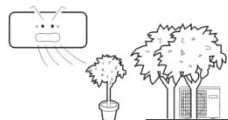

ZABRANJENO

Ne stavljajte nikakve predmete i ne penjite se na uređaj.



ZABRANJENO

Ne stavljajte vaze sa cvijećem ili posude s vodom na uređaj.







ZABRANJENO



Rješavanje problema

Prije nego se obratite servisu, provjerite prvo sljedeće:

	Problem	Przyczyna lub punkty kontrolne
Normalna obsluga	Uređaj se ne pokreće odmah 	<ul style="list-style-type: none"> • Kad je uređaj zaustavljen, neće se ponovo pokrenuti odmah nego tek nakon 3 minute radi zaštite sustava. • Nakon isključivanja i uključivanja utičnice, zaštitno električno kolo će biti aktivno tijekom 3 minute kako bi se uređaj zaštitio.
	Buka se čuje 	<ul style="list-style-type: none"> • Tijekom rada uređaja ili kad uređaj stoji, moguće se čuje šuštanje i klokotanje. U prvih 2-3 minute nakon pokretanja uređaja ti su zvukovi izraženiji. (Ti zvukovi nastaju uslijed gibanja rashladnog medija unutar sustava.) • Za vrijeme rada može se čuti pucketanje. Takvi zvuci nastaju širenjem ili skupljanjem kućišta uslijed promjene temperature. • Pojavi li se snažnija buka iz jedinice dok je aktivno puhanje zraka, moguće je da je filter zraka previše onečišćen.
	Javljaju se neugodni mirisi	• Klima uređaj kroz sebe provodi zrak iz prostorije koji može imati neugodan miris, npr. miris cigarete ili namještaja.
	Iz klima uređaja izlazi para ili izmaglica. 	• Ovo se može desiti zbog naglog hlađenja zraka u prostoriji za vrijeme COOL ili DRY načina rada.
	U načinu rada za odvlaživanje brzina ventilatora se ne može mijenjati.	• Kad je način rada podešen na odvlaživanje i temperatura zraka u prostoriji padne ispod postavljene temperature +2°C, uređaj će bez obzira na postavke brzine rada ventilatora raditi na maloj (LOW) brzini.
	Višestruk a provjera	
Slabo hlađenje 		<ul style="list-style-type: none"> • Je li filter zraka onečišćen? Obično bi ga trebalo čistiti svakih 15 dana. • Postoje li prepreke na ispuhu i usisu? • Je li temperatura pravilno podešena? • Ima li otvorenih vrata ili prozora? • Ima li izravne sunčeve svjetlosti kroz prozor za vrijeme hlađenja? (Koristite zastore!) • Ima li u prostoriji previše izvora topline i previše ljudi tijekom hlađenja?

Upozorenja

- Ne zatvarajte i ne pokrivajte usisnu masku uređaja. Ne stavljajte prste ni bilo koje druge predmete u elemente za ispuh/usis ili lopatice za usmjeravanje zraka.
- Ovaj uređaj nije namijenjen za uporabu osoba (i djece) sa smanjenim fizičkim, osjetljivim ili mentalnim sposobnostima ili osobama koje ne raspolažu iskustvima i znanjima osim ako im osoba odgovorna za njihovu sigurnost nije pružila upute u pogledu korištenja uređaja. Djeca trebaju biti pod nadzorom kako bi se osiguralo da se ne igraju s uređajem.

Tehnički podaci

- Rashladni krug je nepropustan.

Uređaj se može prilagoditi pod sljedećim uvjetima

1. Temperatura okoline:

Hlađenje	Interijer	Maksimalno: D.B/W.B 32°C /23°C Minimalno: D.B/W.B 21°C /15°C
	Eksterijer	Maksimalno: D.B/W.B 43°C /26°C Minimalno: D.B -20°C
Grijanje	Interijer	Maksimalno: D.B 27 °C Minimalno: D.B 15 °C
	Eksterijer	Maksimalno: D.B/W.B 24°C /18°C Minimalno: D.B/W.B -7°C /-8°C
	Eksterijer (INVERTER)	Maksimalno: D.B/W.B 24°C /18°C Minimalno: D.B -20°C

2. Ako je priključni kabel oštećen, mora ga zamijeniti proizvođač ili ovlaštenu servis ili slična kvalificirana osoba.

3. Ako je priključni kabel oštećen, mora ga zamijeniti proizvođač ili ovlaštenu servis ili slična kvalificirana osoba.

4. Električna instalacija mora biti izvedena u skladu s lokalnim propisima.

5. Nakon instalacije, utikač treba biti na dohvata ruke.

6. Stare baterije moraju se zbrinuti na odgovarajući način.

7. uređaj nije namijenjen za uporabu od strane male djece ili nemoćnih osoba bez nadzora.

8. Mala djeca trebaju biti pod nadzorom kako bi se osiguralo da se ne igraju s aparatom.

9. Molimo da koristite odgovarajući utikač prikladan za korištenje s kabelom za napajanje.

10. Utikač i kabel za napajanje moraju zadovoljavati lokalne propise.

11. Kako biste zaštitili uređaj, molimo da ga prvo isključite prekidačem, a tek 30 sekundi nakon toga isključite i napajanje.

Haier

Adresa: No.1 Haier Road, Hi-tech Zone, Qingdao 266101 P.R. China

Kontakt informacije: TEL +86-532-8893-7937

Web stranica: www.haierhvac.eu